

Maes Vakblad





Webshop voor bouwprofessionals

Als ondernemer is je tijd kostbaar. Bij de nieuwe webshop van Maes Vakhandel raadpleeg je online de actuele voorraad en heb je toegang tot je persoonlijke prijzen.



Dé partner voor industrie en bouw



Gebruiksgemak voorop



Ruim 200.000 producten

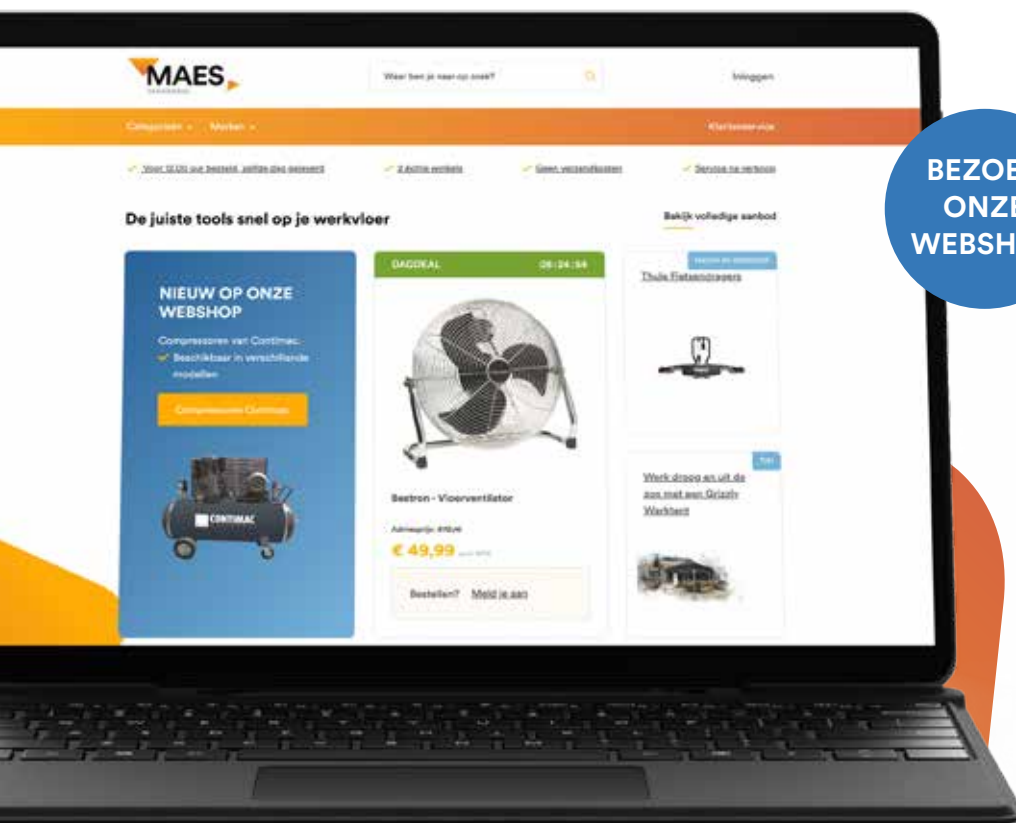

BEZOEK
ONZE
WEBSHOP

Ontdek hem hier



Nieuw bij Maes Vakhandel?

Vraag je account aan via onze website en geniet van deze voordelen:

- ✓ Toegang tot het volledige assortiment
- ✓ Efficiënt bestellen met actuele product- en bestelinformatie
- ✓ Helder overzicht over bestellingen, offertes en facturen
- ✓ Tijdwinst boeken met je eigen voorkeurslijsten en -filters



WE MAKEN JE HET GRAAG MAKKELIJK

Meteen het juiste product vinden in de webshop?

Online bestellen was nog nooit zo simpel. Probeer het zelf!



Hoe werkt het?

- STAP 1** Surf met je smartphone naar www.maes-vakhandel.be
- STAP 2** Tik bovenaan in de zoekbalk op dit icoon 
- STAP 3** Scan de barcode
- STAP 4** Bestel meteen het juiste product



Bekijk je eerder bestelde producten in onze webshop!

Een handig overzicht van al je bestelde artikelen.

Op je klantprofiel vind je een overzicht van al je eerder bestelde artikelen per categorie. Zo bestel je makkelijk het juiste product in enkele klikken. Handig!

Ook de artikelen die je misschien nog niet op de website kan bestellen, vind je onder 'Bestelde artikelen'. We proberen wel voortdurend ons online aanbod uit te breiden.

Stappenplan:

- ✓ Log-in met je Maes-Vakhandel account.
- ✓ Klik rechtsboven op je bedrijfsnaam.
- ✓ Klik op 'Bestelde artikelen' onder 'Bestellingen'

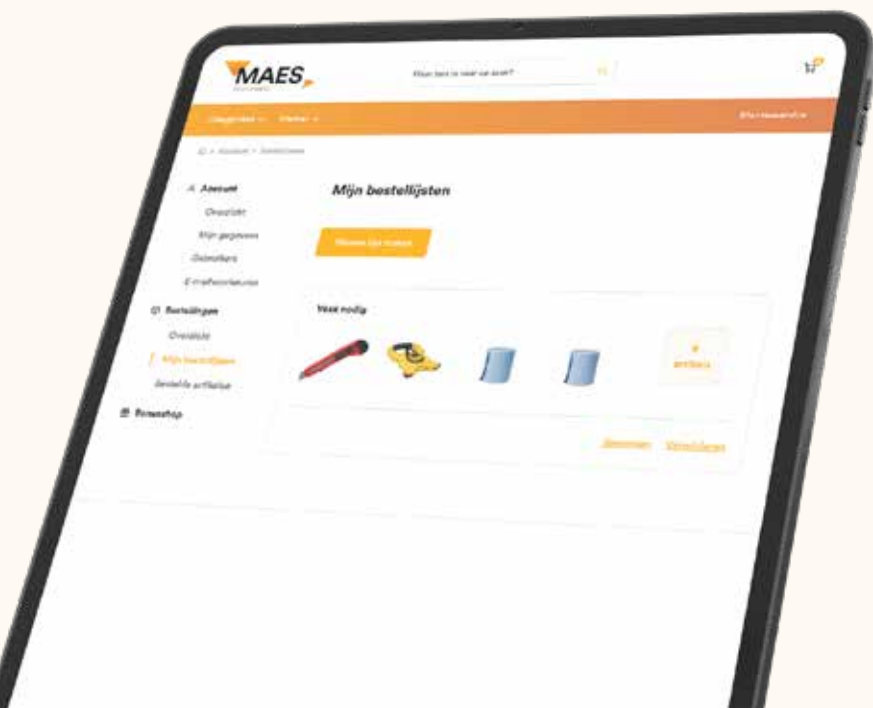
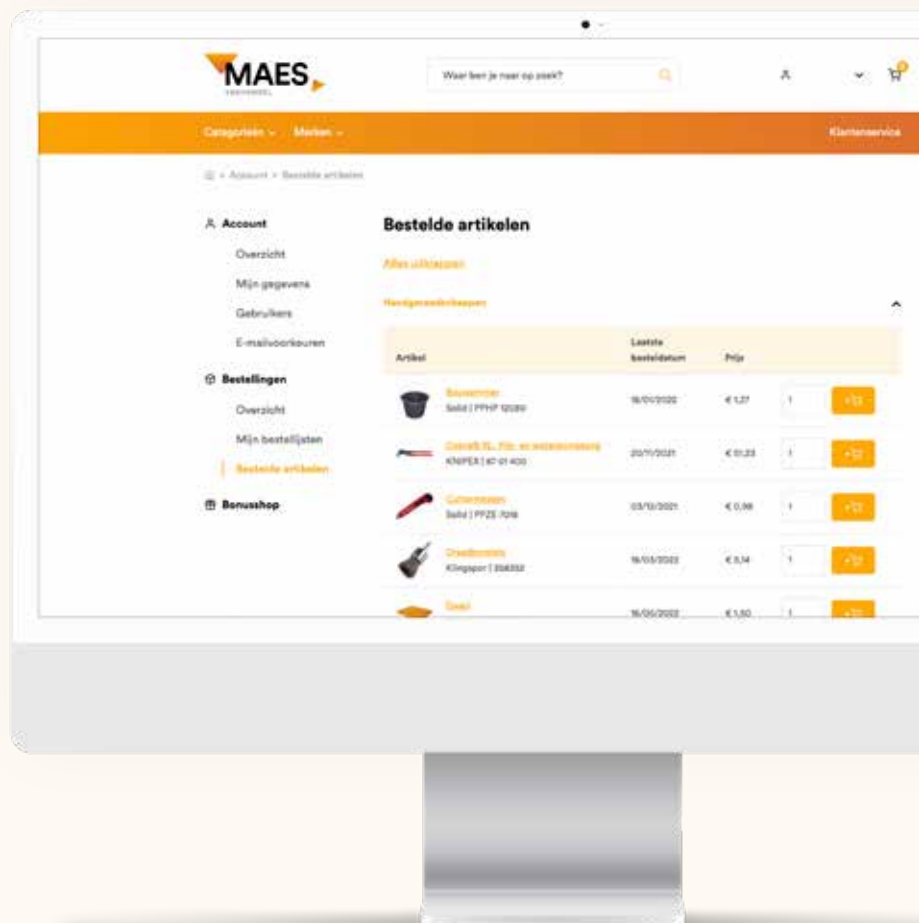

Wist je dat je ook bestellijsten kan maken?

Markeer producten als favoriet en ze komen automatisch in je bestellijst te staan. Zo vind je je favoriete producten heel snel terug.

De ultieme werkplek met opbergssystemen op maat

De perfecte werkplek in iedere werkplaats.

Deze modulaire systemen zijn ontworpen voor de échte professional, die niets minder accepteert dan het beste. Het systeem is modulair op te bouwen met een **breed aanbod modules, elementen en specificaties**. Hierdoor ben je altijd verzekerd van het juiste gereedschap, in de juiste samenstelling, efficiënt ingedeeld in de opstelling. Zo creëer je **de perfecte werkplek in iedere werkplaats**.



- ✓ Werk jij graag strak en georganiseerd? Contacteer ons via info@maes-nv.be voor meer informatie!



Voorbeeld-opstelling in onze webshop



MSS work station 281cm - roestvrij staal

[Bekijken](#)

Artikelnummer: **WGSO4731281**

- ✓ Strak en georganiseerd om uw efficiëntie en productiviteit te maximaliseren!
- ✓ alle separate delen zijn afzonderlijk afsluitbaar d.m.v. cilinderslot
- ✓ slot per item zijn voorzien van 2 klapsleutels
- ✓ klepkasten voorzien van dubbele gasveren
- ✓ achterwand geperforeerd met sleutelgat, voor het ophangen van diverse toebehoren
- ✓ ladenkasten zijn te combineren met SFS gereedschapsets in verschillende maten en uitvoeringen naar keuze
- ✓ diverse losse accessoires verkrijgbaar, zoals vakverdelers, ophanghaken, kabelbinderhouder, etc.

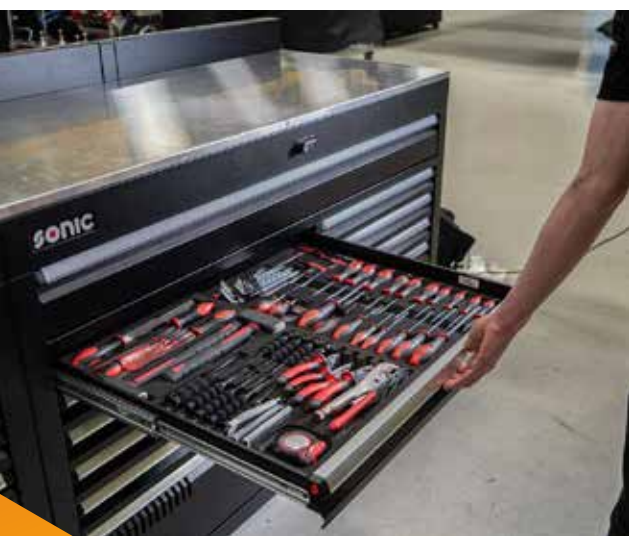

Premium features. Premium workplaces.

Als geen ander begrijpen we dat elke werkplek uniek is. In vorm, in gebruik en in doel. We bieden een groot aantal hoogwaardige modules, elementen en specificaties om te zorgen dat jouw werkomgeving aan alle eisen voldoet.



Jouw bedrijfskleding op maat laten bedrukken?

Goede zichtbaarheid van een merk is belangrijk voor elk bedrijf. Door jouw personeel te voorzien van uniforme werkkleding met het logo van je bedrijf erop versterk je jouw merk. Maes zorgt ervoor dat je mooie, uniforme bedrijfskleding krijgt - zoals jij het wil.

Meer informatie?

info@maes-nv.be





Werkbroek met stretchpanelen en spijkerzakken

Artikelnummer: 159918609900C48

[Bekijken](#)

- ✓ Ongelooflijk comfortabele en soepele werkbroek die niets aan het toeval overlaat als het gaat om duurzaamheid, comfort en praktische functies.
- ✓ De broek heeft panelen van 4-weg stretchmateriaal aan de voorkant, kuiten en juk, en 2-weg stretchmateriaal in het kruis.
- ✓ Als je werk concentratie en bewegingsvrijheid vereist, dan is deze werkbroek echt iets voor jou



Verschillende maten beschikbaar



Verschillende maten beschikbaar



Service werkbroek met stretch

Artikelnummer: 145918459900C56

[Bekijken](#)

- ✓ Moderne servicebroek in een licht, maar duurzaam materiaal met sneldrogende eigenschappen - die de broek ideaal voor werkzaamheden binnen of buiten bij hogere temperaturen maakt.
- ✓ Het model heeft een smallere pasvorm en voorgevormde knieën voor meer comfort.
- ✓ Voor optimale bewegingsvrijheid heeft de werkbroek elastische delen op zorgvuldig geselecteerde plaatsen, zoals zitvlak, knieën en in het kruis.



- ✓ De broek heeft een pen- en meszak aangepast voor rechts- en linkshandigen, een dijbeenzak met binnenzak van gaas voor de mobiele telefoon en een 5 cm verstelbare zoom aan de onderkant van de broekspijp

Gereedschapskoffer 230-delig

Artikelnummer: 1050NL

Alles wat je nodig hebt in 1 stevige kunststof koffer!



- ✓ Zeskant doppen 4 t/m 14 mm
- ✓ Adapter van 4-kant naar 6-kant
- ✓ Gewrichtsleutel
- ✓ Verlengstukken: 50 - 100 mm
- ✓ 45-tands omschakelbare ratel
- ✓ Handgreep voor steekdoppen
- ✓ 1/4" Bitset 30-delig
- ✓ 1/4" Bit-adapter 25 mm
- ✓ 1/4" Bit universele houder
- ✓ 1/4" Bit universele magnetische houder

- ✓ Zeskant doppen 10 t/m 32 mm
- ✓ Bougiedoppen: 16 en 21 mm
- ✓ Gewricht sleutel
- ✓ Verlengstuk 250 mm
- ✓ De vervanger van de populaire koffer 1050
- ✓ Adapter van 3/8" naar 1/2"
- ✓ 45-tands omschakelbare ratel
- ✓ Bit assortiment 27-delig
- ✓ Ring- steeksleutels : 8 t/m 22 mm
- ✓ Verstelbare moersleutel 250 mm / 10 inch
- ✓ Zaagsnede schroevendr. 3,0x75 t/m 6,0x150 mm
- ✓ Phillips schroevendr. PH1x75 en PH2x100 mm
- ✓ Pozidriv schroevendr. PZ1 en PZ2
- ✓ Torx®-schroevendr. T15x75 t/m T30x150 mm
- ✓ Spanningszoeker 110 - 250 V
- ✓ Inbus sleutelset 1,5 t/m 10 mm
- ✓ Combinatie tang 180 mm
- ✓ Zijsnijtang 160 mm
- ✓ Punttang 200 mm
- ✓ Waterpomptang 250 mm
- ✓ Nijptang 200 mm
- ✓ Draad isoleer en krimptang 225 mm
- ✓ Draadsnijder 185 mm
- ✓ Bankhamer 300 g
- ✓ Zaagbeugel 300 mm
- ✓ Afbreekmes 18 mm met reserve mesjes
- ✓ Handvijl, vlak 320 mm
- ✓ 6-delige contactvijlset 160 mm
- ✓ Telescopische magneet 130 tot 640 mm, 1.600 gram draagkracht
- ✓ Potlood
- ✓ Ledzaklamp
- ✓ Waterpas 225 mm
- ✓ Rolbandmaat 5 m
- ✓ Schuifmaat 150 mm
- ✓ RVS schraper 40 mm
- ✓ Doorslagset, 5 delig
- ✓ 50-delige vlaksteker kabelschoenset





Gevulde gereedschapswagen SFS S9 369-delig

Artikelnummer: WGSO736931

[Bekijken](#)

- ✓ totaal 8 laden, waarvan - 7 lage laden, - 1 hoge lade
- ✓ 7 reguliere laden (afm. 575 x 370 x 65 mm)
- ✓ 1 hoge lade (afm. 575 x 370 x 145 mm)
- ✓ met handgreep aan de zijkant
- ✓ torsiestijf door profielen in de vier hoeken
- ✓ met kunststof hoekbescherming
- ✓ zijwanden geperforeerd met sleutelgatprofiel voor het ophangen van diverse toebehoren
- ✓ elektrostatisch gepoedercoat
- ✓ roestvrijstalen werkblad
- ✓ beveiligd tegen omvallen, er kan maximaal maar 1 lade tegelijk open
- ✓ laden 100% uitschuifbaar
- ✓ kogelgelagerde laden met intrekautomaat
- ✓ centrale vergrendeling door middel vanslot aan voorzijde
- ✓ slot inclusief 2 klapsleutels
- ✓ met spuitbushouder
- ✓ met papierrolhouder
- ✓ 4 wielen Ø 125 mm voorzien van massief rubber, waarvan 2 zwenkwielen met rol en draaiblokkering
- ✓ nettogewicht 84 kg
- ✓ totale draagkracht 400 kg
- ✓ draagkracht per lade 40 kg
- ✓ afmeting in mm: l 855 x h 1035 x b 510
- ✓ leverbaar in grijs RAL 7011

365-
delig!



4 1715898 524595 >

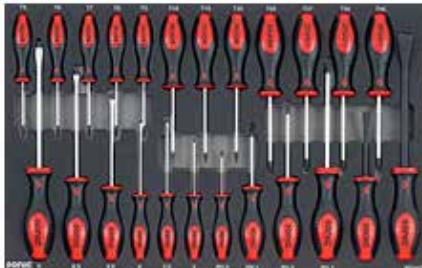

Gevulde gereedschapwagen S12 485-delig

Artikelnummer: WGSO748529

[Bekijken](#)

- ✓ totaal 8 laden, waarvan- 7 lage laden, - 1 hoge lade
- ✓ 7 reguliere laden (afm. 740 × 435 × 65 mm)
- ✓ 1 hoge lade (afm. 740 × 435 × 145 mm)
- ✓ met handgreep aan de zijkant
- ✓ torsiestijf door profielen in de vier hoeken
- ✓ met kunststof hoekbescherming
- ✓ zijwanden geperforeerd met sleutelgatprofiel voor het ophangen van diverse toebehoren
- ✓ elektrostatisch gepoedercoat
- ✓ roestvrijstalen werkblad
- ✓ beveiligd tegen omvallen, er kan maximaal maar 1 lade tegelijk open
- ✓ laden 100% uitschuifbaar
- ✓ kogelgelagerde laden met intrekautoomaat
- ✓ centrale vergrendeling door middel vanslot aan voorzijde
- ✓ slot inclusief 2 klapsleutels
- ✓ met spuitbushouder
- ✓ met papierrolhouder
- ✓ 4 wielen Ø 125 mm voorzien van massief rubber, waarvan 2 zwenkwielen met rol en draaiblokkeri
- ✓ nettogewicht 97 kg
- ✓ totale draagkracht 400 kg
- ✓ draagkracht per lade 40 kg
- ✓ afmeting in mm: l 1030 x h 1035 x b 532
- ✓ leverbaar in grijs RAL 7011



485-
delig!



4 715898 524007 >

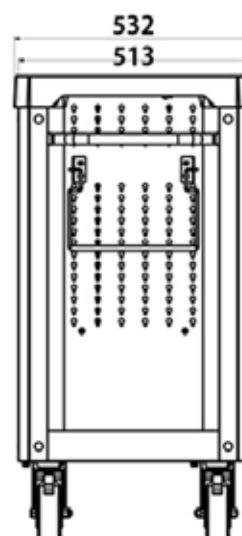
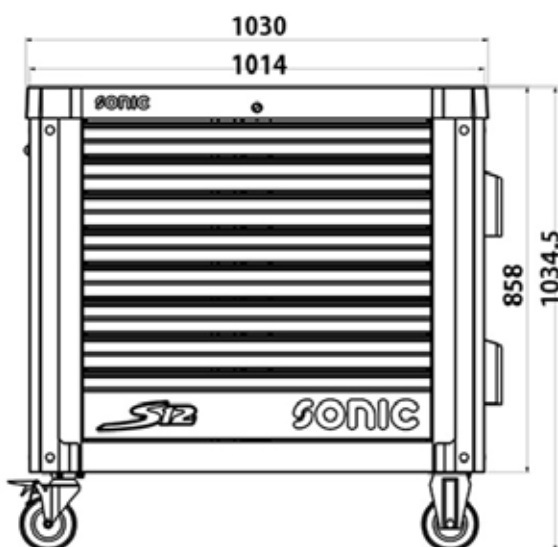

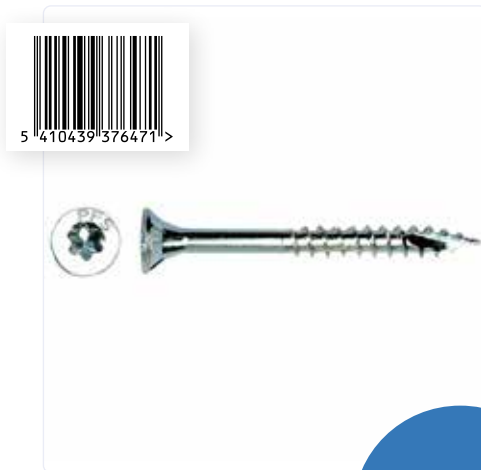
[Bekijken](#)

PFS+ Houtschroef Verzinkt

Artikelnummer: SPT4.5-60/37V200

pfs+ : "Professional Fixing Systems" is een professioneel assortiment aan houtschroeven. Via deze range dragen we ook onze verantwoordelijkheid met het oog op het leefmilieu. Zo zijn onze witverzinkte schroeven Chrome 'VI' vrij en gebruiken we gerecycleerd karton voor onze verpakkingen.

Varianten
beschikbaar

[Bekijken](#)

FS+ Houtschroef Geel Verzinkt

Artikelnummer: PFWVTV002005000503

pfs+ : "Professional Fixing Systems" is een professioneel assortiment aan houtschroeven. Via deze range dragen we ook onze verantwoordelijkheid met het oog op het leefmilieu. Zo zijn onze witverzinkte schroeven Chrome 'VI' vrij en gebruiken we gerecycleerd karton voor onze verpakkingen.

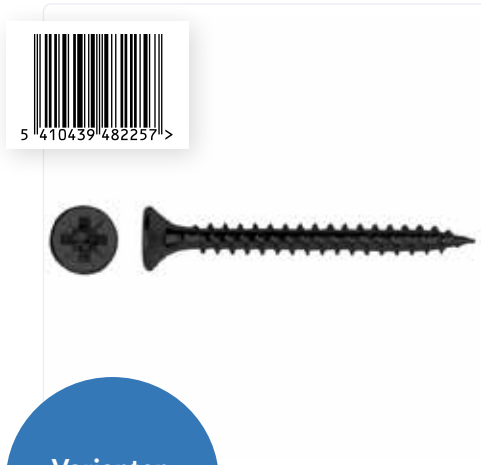
[Bekijken](#)

FS+ Houtschroef zwart

Artikelnummer: PGWVZV003003000303

Varianten
beschikbaar

[Bekijken](#)

Flenskop houtschroef-T

Artikelnummer: FKT8-280V50

pfs+ : "Professional Fixing Systems" is een professioneel assortiment aan houtschroeven. Via deze range dragen we ook onze verantwoordelijkheid met het oog op het leefmilieu. Zo zijn onze witverzinkte schroeven Chrome 'VI' vrij en gebruiken we gerecycleerd karton voor onze verpakkingen.

Varianten
beschikbaar

Hoe snel en makkelijk de juiste maat vinden?

Heeft een product verschillende varianten? Dan geven we dit duidelijk aan met een blauwe 'varianten-knop'.

Klik je deze aan dan kom je terecht bij een handige tabel waar je makkelijk jouw gewenste product vindt.

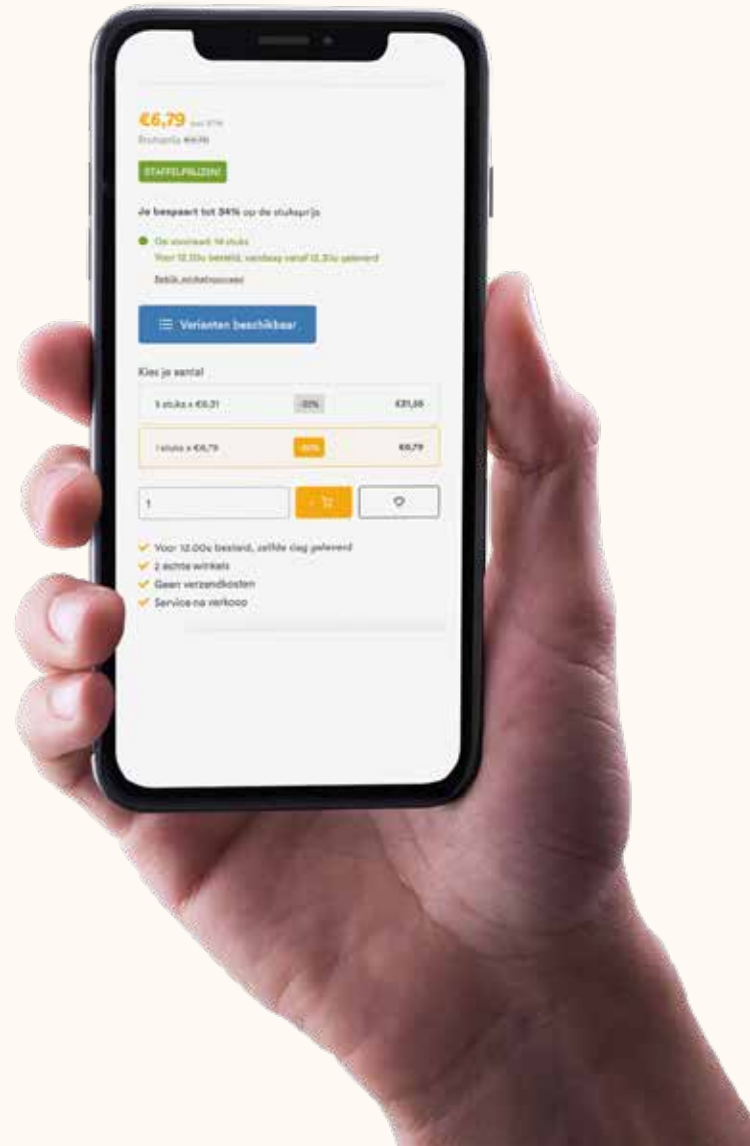

Varianten
beschikbaar

[Bekijken](#)



Hardhoutschroef, VZK

Artikelnummer: HHTR5-50BKRV5200

pfs+ : "Professional Fixing Systems" is een professioneel assortiment aan houtschroeven. Via deze range dragen we ook onze verantwoordelijkheid met het oog op het leefmilieu. Zo zijn onze witverzinkte schroeven Chrome 'VI' vrij en gebruiken we gerecycleerd karton voor onze verpakkingen.

Remmenreiniger

Artikelnummer: MV000563

[Bekijken](#)



Remmenreiniger met hoog oplossend vermogen. Remmenreiniger laat geen residu achter, is niet geleidend en niet corrosief. MoTip Remmenreiniger heeft een krachtig, gericht spuitbeeld.



Dreumex Classic

Artikelnummer: DZRO600

[Bekijken](#)



Deze handreinigingsgel is ideaal voor de middelzware industrie. Dreumex Classic is speciaal ontwikkelt om vervuilingen zoals olie, vet, smeer en bitumen van de huid te verwijderen.



[Bekijken](#)

Ondergrondse waterdichting binnen

Artikelnummer: SOAQUASWELL

Aquaswell is een één-component polyurethaan mastiek van hoge kwaliteit die tot 450% van zijn originele volume opzwellt bij contact met water om een waterdichte afdichting te vormen bij buis- en kabeldoorvoeren in beton.



Ondergrondse waterdichting binnen

Artikelnummer: SO134547

Soudapack WST is een één component, oplosmiddelvrije, Hydro-expansieve kit ter voorkoming van waterlekkages door de binnenkant van leidingdoorvoeren. Soudapack WST hard niet uit maar blijft permanent flexibel waardoor bijkomende kabels of leidingen ten allen tijde kunnen worden doorgevoerd.

[Bekijken](#)



Fix All

Artikelnummer: SOFIXALLTURBOW

[Bekijken](#)

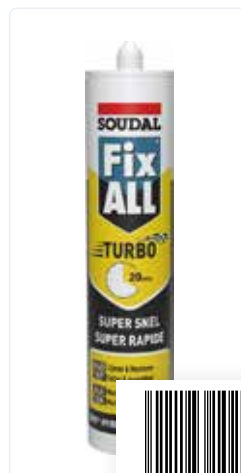

Supersnelle elastische verlijmingskit met zeer snelle eindsterkteopbouw op basis van SMX® Polymer technologie. Voor alle snelle verlijmingen op alle materialen. Handvast na 20 minuten.

Ook op vochtige, niet poreuze ondergronden.



Universele kit

Artikelnummer: 535206000

[Bekijken](#)



Zeer goede hechting op bijna alle ondergronden. Tast geen kunststoffen, piepschuim en spiegels aan. Sterk UV-bestendig. Bloedt niet uit op natuursteen schimmelbestendig. Zeer goed toepasbaar op vochtige ondergrond, zelfs onder water. Overschilderbaar met de meeste verven bestand tegen zout water.



5 414195 535264 >

Snelle montagekit

Artikelnummer: 534525000

[Bekijken](#)



Extreem monteren zonder ondersteunen.
 ✓ Tril- en slagbestendig
 ✓ Ook op natte ondergrond
 ✓ Perfect voor verticale toepassingen
 ✓ Shore hardheid (DIN 53505) na 3 weken bij 23°C/50% relatieve vochtigheid: +/- 54 Shore A



5 414195 534557 >



8 710128 150014 >

Absorptiekorrels

Artikelnummer: SZ15001

[Bekijken](#)

Floor Grit (Granules) wordt gefabriceerd uit speciale fossiele grondstoffen die gevormd zijn door bijvoorbeeld algen en schelpdieren. Door middel van calcineren, ontstaan uit deze grondstoffen bijzondere, poreuze, stuifarme korrels met een zeer groot absorptievermogen.

Hydraulische olie mineraal

Artikelnummer: SZ02215

[Bekijken](#)



8 710128 022151 >

Perlus H 32 is een zeer hoogwaardige Multigrade 'Extreme Pressure' Hydraulische Olie, gebaseerd op speciaal geselecteerde solvent-geraffineerde basisoliën. Perlus H 32 is uitstekend geschikt voor alle zwaarbelaste hydraulische systemen van grondverzetmachines en van vaste installaties, die onder hoge drukken en een groot temperatuurbereik moeten werken.

1129 Fast Forward 22l

Artikelnummer: 153696

[Bekijken](#)



1129 Fast Forward is een snelle, verspuitbare contactlijm in een draagbaar drukvat waarmee u tijdens alle bouwfasen tijd bespaart, kosten bespaart en bovendien de isolatiewaarde van uw gebouw maximaliseert!



5 412926 955268 >

Pistool voor spuitlijm

Artikelnummer: 125088

[Bekijken](#)



Spuitpistool met slang en extra afsluitkraan speciaal om aan te sluiten op Rectavit 1039 basicspray canister.

- ✓ eenvoudig te bedienen
- ✓ met sluitsysteem zodat de canister niet moet worden dichtgedraad
- ✓ geen tot zeer beperkt onderhoud
- ✓ met extra afsluitkraan om het verwisselen op canister gemakkelijker te maken.
- ✓ tot 2,0 l/min



5 412926 952731 >



5 412926 953660 >



Universele PSA contactlijm

Artikelnummer: 126849

[Bekijken](#)

Universele PSA contactlijm voor het snel verlijmen van grote vlakke en moeilijke materialen zoals zachte isolatiematerialen, plastic- en bouwfolie en polystyreen



5 412926 955275 >



1129 Fast Forward Combibox

Artikelnummer: 154365

[Bekijken](#)

1129 Fast Forward is een snelle, verspuitbare contactlijm in een draagbaar drukvat waarmee u tijdens alle bouwfasen tijd bespaart, kosten bespaart en bovendien de isolatiewaarde van uw gebouw maximaliseert! Lijm spuiten - aandrukken - klaar.

Lijmschuim

Artikelnummer: 130346

[Bekijken](#)



Sneldrogende 1-component polyurethaan montagelijm voor verlijmingen in de droogbouw.

Ideaal voor het verlijmen van isolatieplaten, gipsplaten, cellenbeton en andere bouwmaterialen.

Nu met meer Opbrengst.



5 412926 954216 >

Ruitenwisservloeistof

Artikelnummer: SZ04313

[Bekijken](#)



Screen Wash Concentrated is een krachtige antivriestoevoeging op basis van Ethanol als aanvulling op het ruitensproeierwater. Het product reinigt de voorruit van straatvuil en insecten. Door toevoeging van speciale additieven voorkomt het opnieuw bevriezen van de voorruit en dichtvriezen van de sproeiers.



8 710128 043132 >

Rectavit[®]



[Bekijken](#)

8 711347 070206 >

RAL industrial lak

Artikelnummer: MV07020

Sneldrogende lak met zeer hoge dek- en vulkracht voor professioneel gebruik. Voor het behandelen van behandelde en onbehandelde ondergronden van hout, metaal, aluminium, glas, steen en diverse soorten kunststof. De lak heeft een duurzame kleur en duurzame glans, is krasvast en stootvast en heeft een goede corrosiewering. MoTip RAL Industrial Lak is bestand tegen weersinvloeden en is UV-bestendig en lichtecht.



5 032227 310377 >

[Bekijken](#)

Multispray

Artikelnummer: WD4031037

WD-40 Multi-Use Product beschermt metaal tegen roest en corrosie, penetreert vastzittende onderdelen, verdringt vocht en smeert bijna alles. Het verwijdert zelfs vet, vuil en nog veel meer van de meeste oppervlakken.



8 712602 012573 >

[Bekijken](#)

Handreiniger pasteus

Artikelnummer: DZEXPERT

Deze oplosmiddelvrije handreinigingspasta van Dreumex is speciaal gemaakt voor vuile handen in de middelzware tot zware industrie. De pasta is ontwikkeld om vervuiling zoals smeermiddelen, diesel, remvloeistof, cement en roest te verwijderen.



5 411183 009462 >

[Bekijken](#)

Pistool voor kokers

Artikelnummer: SO106617

Zwaar metalen skeletpistool voor kokers

- ✓ kwalitatieve kitpistolen
- ✓ druk wegnemen = stoppen met uitlopen
- ✓ ruim assortiment



5 411693 576805 >

[Bekijken](#)

Black Gasket Maker

Artikelnummer: WY57680

Wynn's Black Gasket Maker is een flexibel waterdicht vulen hechtmiddel, dat bestand is tegen hoge temperaturen. Het is een product op basis van polysiloxaan in een drukpatroon om snel en eenvoudig dichtingen en pakkingen te maken.

[Bekijken](#)

PVC elektrische isolatietape

Artikelnummer: 53988-00001-00

De elektrische isolatietape tesaFlex 53988 is een betrouwbare hulp voor elektriciens en andere vakmensen. Kenmerkend zijn de relatief dikke drager, de hoge flexibiliteit en de sterke kleefkracht (zelfs bij lage temperaturen).

[Bekijken](#)

Bepleisteringstape PVC

Artikelnummer: 60399-00001-01

tesa® 60399 is een speciaal samengestelde geplastificeerde PVC-tape met een geringe afwikkelkracht en grote kleefkracht bij lage temperaturen met een vlakke folie. Met zijn zachte gemodificeerde en dikke rubber kleefcoating is tesa® 60399 geschikt voor de meeste ruwe oppervlakken.

De tape is bestand tegen vocht, zwakke alkalische oplossingen, zuren en veel andere chemicaliën.

[Bekijken](#)

Pantsertape

Artikelnummer: MVCS5050W

- ✓ Zeer sterke universele hoogwaardige pantsertape met hoge kleefkracht
- ✓ Geschikt voor de bevestiging en reparatie van leidingen, buizen, tuinslangen, etc.
- ✓ Met de hand afscheurbaar
- ✓ Waterproof en weerbestendig

[Bekijken](#)

Premium
tape

PVC verpakkingstape

Artikelnummer: 04124-00342-00

tesa® 4124, ideaal voor het verpakken en sluiten van middelzware tot zware dozen. Het afrollen van de tape gebeurt zowel geluidsarm als soepel. Het is zowel geschikt voor toepassing met een handafroller als met een automatische sluitmachine. tesa® 4124 bestaat uit een PVC-drager en een kleefmassa van natuurrubber, wat het een hoge treksterkte, weerstand en duurzaamheid geeft.



8 713265 064275 >

[Bekijken](#)

Bouwlamp

Artikelnummer: 55.107.102

LED bouwlamp voorzien van een SMD LED 100W, zwarte aluminium behuizing met glas, 5 meter kabel.



LED LAMP 200W IP65 20000 LM met 5M snoer

Artikelnummer: 55848

LED lamp met aluminium zwarte behuizing met perfecte warmte afvoer, geschikt voor wandmontage boven 2,5 meter. Beschermingsgraad IP65, voorzien van 5 meter snoer.



8 717023 561372 >

[Bekijken](#)

Bouwlamp 100 WATT - 10000 Lumen

Artikelnummer: 55725

De Ivana stootvaste led bouwlamp is de ultieme werflamp. Het veranderen van de lichtkleur van een warme naar een koele kleur is een must, hierdoor kunnen de verschillende belichtingskleuren worden gesimuleerd om eventuele plaaster- of lakfouten op te lossen. Hij combineert robuustheid, kracht en veelzijdigheid wat hem noodzakelijk maakt. Wordt geleverd inclusief snoer.



5 420000 060050 >

[Bekijken](#)

Werflamp

Artikelnummer: PPLM 34750

- ✓ High quality SMD LED
- ✓ Met kabelprolsysteem



5 420000 062160 >

[Bekijken](#)

Werflamp

Artikelnummer: PPLM 25108

- ✓ PL-108 werflamp
- ✓ incl. 3x PL-lampen 36 W

Werflamp

Artikelnummer: PPLM203

[Bekijken](#)

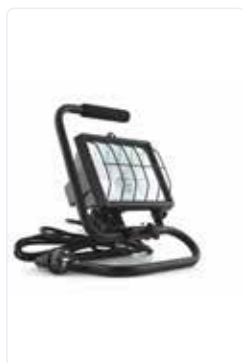

- ✓ Draagbaar
- ✓ Met warmte-isolerende handgreep



5 420000 042452 >

Kabelhaspel 25M

Artikelnummer: 52006

[Bekijken](#)



Kabel komt nooit achter de spoel terecht. Voorzien van thermische beveiliging en 4 spatwaterdichte kinderveilige stopcontacten. Verkrijgbaar in randaarde of met penaaarde voor onder andere de Belgische markt.



8 717023 339827 >

Werflamp

Artikelnummer: PPLM32245

[Bekijken](#)



Mobiele bouwlamp met verstelbare steun
High quality SMD LED
100 LED
Met kabelprolsysteem
2 modussen
ON/OFF SWITCH



5 420000 046498 >

Lichtslang

Artikelnummer: PPLM 23046

[Bekijken](#)



LED Strip rol 45m met stekker/ 60 LED's per meter / IP65 - Beschikbaar 03/2022 (Ex LM 23045).



5 420000 065383 >



Driepootstatief

Artikelnummer: VM70015

[Bekijken](#)

Driepootstatief van verzinkt staal voor verlichtingsarmaturen, voorzien van ronde voetplaten met gat voor fixatie en met inwendige draad M10 voor het bevestigen van zwenkwielen. Inclusief bevestigingsmateriaal, M8 bouten en moeren.



8 713265 015932 >



8 717023 552080 >

[Bekijken](#)

LED hoofdlamp oplaadbaar met sensor

Artikelnummer: 55029

De lamp kan aan- en uitgezet worden met behulp van een hand swipe beweging voor de lamp. Oplaadbaar via USB. Voorzien van 2 standen, max. 300 Lumen. Geleverd inclusief USB kabel.



8 717023 552110 >

[Bekijken](#)

Accu LED inspectielamp 2 in 1, zaklamp of inspectielamp

Artikelnummer: 55032

2 in 1, gebruik 'm als werklamp of als 180 graden draaibare inspectielamp. Geleverd in een mooie stevige koffer met oplaadkabel en adapter. De accuduur bedraagt ca. 5,5 uur. Voorzien van power-indicatie lampje. De lampen schijnen tot 150 meter ver en zijn spatwater bestendig IP54.



8 717023 552202 >

[Bekijken](#)

LED bouwlamp 45W met 2 stopcontacten

Artikelnummer: 55065

Zeer compacte lamp met kabel oprolsysteem en soft-grip handvat voor binnen en buiten gebruik (IP54) en monteerbaar op statief. Voorzien van 2 stopcontacten aan de achterkant en 5 meter snoer. 2 anti-slip rubbers voor- en achteraan zorgen ervoor dat de lamp steeds stabiel staat. Geschikt voor wandmontage boven 2,5 meter hoogte. Lichtopbrengst 3.800 Lumen.



8 717023 548250 >

[Bekijken](#)

Stootvaste LED bouwlamp 50 watt 2 stopcontacten

Artikelnummer: 54852

Stootvaste LED lamp met mooi egaal lichtbeeld en gedeeltelijk rubber behuizing. Lamp in 4 standen te gebruiken. Voorzien van 2 stopcontacten en aan/uit schakelaar, geschikt voor wandmontage boven 2,5 meter. Beschermingsgraad IP54, IK08 stootvast, voorzien van 5 meter snoer. Lichtopbrengst ca. 4.000 Lumen. Lichtkleur 4.000 K.

[Bekijken](#)

8 717023 558457 >



Ivana accu bouwlamp 20 watt excl. accu

Artikelnummer: 55456

De Ivana LED accu bouwlamp met 20 watt en 1800 Lumen lichtopbrengst exclusief accu. De Ivana accu bouwlamp is geschikt voor alle Makita Li-ion 18V accu's. 4 verschillende standen van 20%, 50%, 100% lichtopbrengst en als laatste stand het stroboscooplicht. Inclusief ophanghaak om uw handen vrij te houden tijdens het werken.

[Bekijken](#)

8 717023 552172 >



Zaklamp 160Lm

Artikelnummer: 55038

Deze zaklamp schijnt tot 100 meter ver en heeft 3 standen; high, low en strobe. Benodigde batterijen: 2xAA

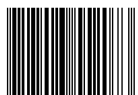
[Bekijken](#)

8 717023 552073 >



LED bouwlamp 300 Watt 30.000 lm

Artikelnummer: 55028

LED lamp met aluminium zwarte behuizing met perfecte warmteafvoer, geschikt voor wandmontage boven de 2,5 meter. Beschermingsgraad IP65, IK08 stootvast en voorzien van 5 meter snoer. Lichtopbrengst ca. 30.000 Lumen. Lichtkleur 6.500 K.

[Bekijken](#)

8 717023 563864 >



Led bouwlichtslang BE

Artikelnummer: 55811

Bouwlichtslang met 5 stootvaste 10 watt lampen wat een totale lichtopbrengst geeft van 6000 lumen. Tussen elke 3 meter een nieuw lichtpunt. Ook te gebruiken als verlengsnoer gezien de aangesloten contrastekker. Ideale tool voor het verlichten van trapgatten of lange donkere gangen.

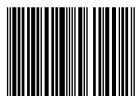
[Bekijken](#)

8 717023 561402 >



Ivana neklamp 2 x 150 lumen oplaadbaar

Artikelnummer: 55731

De Ivana neklamp van 2x 150 lumen gaat 5 tot 6 uur mee op één accu. De neklamp wordt geleverd inclusief oplader en snoer. De lamp is voorzien van een magneet aan de achterkant en heeft een batterij indicator.

[Bekijken](#)

Stiftsleutelset-extra lang met kogelkop 10-dlg.

Artikelnummer: WGSO601008

- ✓ met kogelkop aan lange zijde
- ✓ extra lange uitvoering
- ✓ matglans verchroomd
- ✓ in stabiele kunststof klaphouder
- ✓ volledig gehard
- ✓ speciaalstaal



Binnenzeskant: 1.27mm, 1.5mm, 2mm, 2.5mm, 3mm, 4mm, 5mm, 6mm, 8mm, 10mm



4 003773 023074 >



Kracht-zijsnijtang

Artikelnummer: 74 02 180

- ✓ Voor zeer hoge en duurzame belasting
- ✓ Grote snijcapaciteit bij geringe krachtsinspanning door optimale afstemming van snijhoek en overbrengingsverhouding
- ✓ Precisie snijkanten extra inductief gehard (hardheid van de snijkanten ca. 64 HRC) voor alle draadsoorten, ook pianodraad.

[Bekijken](#)

5 420000 043671 >



Metserskoord

Artikelnummer: PPCR131150

- ✓ Nylon
- ✓ Fluo geel

[Bekijken](#)

9 002719 000075 >



Blokwaterpas Sola 80cm

Artikelnummer: 01011101

[Bekijken](#)

- ✓ Aluminium kokerprofiel zilver geanodiseerd
- ✓ Profielgewicht ca. 590 g/m
- ✓ Afmeting ca. 50 x 24 mm
- ✓ Breukvaste Acrylglazen bloklibellen



9 002719 019039 >



Blokwaterpas Sola 120cm

Artikelnummer: 01219401

[Bekijken](#)

- ✓ Aluminium kokerprofiel met rode poedercoating
- ✓ Profielgewicht ca. 890 g/m
- ✓ Afmeting ca. 59 x 26 mm
- ✓ Robuust profiel met ribben





Magneetwaterpas

Artikelnummer: DG052044

- ✓ Aluminium kokerprofiel goud geanodiseerd
- ✓ Profielgewicht ca. 750 g/m
- ✓ Afmeting ca. 50 x 24 mm
- ✓ Sterke poolschoenmagneten

[Bekijken](#)



Lijmtang

Artikelnummer: PPNX250050

Lijmtang "Eco" model - bouwkwiteit in staal - 250 x 50 mm - DIN 517

[Bekijken](#)



Verfrol

Artikelnummer: PPBR39311

Wolvelours

[Bekijken](#)



Verfbak

Artikelnummer: PPBR42010

Verfbak plat, polypro

[Bekijken](#)



Verfrol met verfbak

Artikelnummer: PPBR80501

Plastiek verfbak + verfrol
Met verfrol Molto gelakt 110 mm

[Bekijken](#)



Precision Mask Outdoor

Artikelnummer: 04440-00000-00

De maskeringstape tesa® 4440 bestaat uit een uiterst scheurvaste, dunne speciale washi-drager en is uitermate geschikt voor veeleisende toepassingen buitenshuis. Dankzij de uitstekende combinatie van een waterproof basismateriaal van topkwaliteit met een uv-bestendige kleefstof kan het product tot 26 weken lang buiten worden gebruikt.

[Bekijken](#)





5 411345 004014 >

[Bekijken](#)

Kruiwagen

Artikelnummer: **KWKX11LLOPA**

Gelaste kruiwagen van VABOR. Een ware krachtpatser voor alle klussen in de bouw. Geschikt voor de zwaarste bouwmaterialen, stenen, tegels etc.



8 111755 940108 >

[Bekijken](#)

Steekwagen

Artikelnummer: **KWS300**

De S-300 is een stalen steekwagen die door de grote hoogte geschikt voor het vervoer van meerdere kratten of kisten. Voorzien van veiligheidshandvatten en verkrijgbaar met diverse soorten wielen, waaronder STARCO anti-lekwielen; PAK-vrij en REACH-gecertificeerd.



4 017976 023526 >

[Bekijken](#)

Meubelrolplateau

Artikelnummer: **FT2352**

- ✓ Met laadvlak van beuken multiplex, bekleed met antislip rubber
- ✓ 4 zwenkwielen van polyamide 100 × 30 mm
- ✓ Verpakkingseenheid = 2 stuks



4 017976 011615 >

[Bekijken](#)

Greeproller

Artikelnummer: **FT1161**

Greeproller van gelaste stalen buis, gepoedercoat blauw RAL 5007, Met platform van hout, liggend in frame, toplaag beukendecor Greep aanschroefbaar, 2 zwenk- en 2 bokwielen, TPE rubber, naaf met kogellager, zwenkwielen met rem, conform EU-norm EN 1757-3 (veiligheidsnorm voor platformwagens)

[Bekijken](#)

5 420080 602249 >

Hercules trapladder enkel Blue

Artikelnummer: DSLET8B

Gepoedercoate blauwe enkele trapladder van topkwaliteit voor professioneel gebruik:

- ✓ Extra brede treden, 10 cm breed, voor een stevig en veilig stavlak.
- ✓ Gefelste trede-stijlverbinding voor nog meer duurzaamheid en veiligheid.
- ✓ Dubbelwandige treden voor extra sterkte en stabiliteit.
- ✓ Poedercoating om vuile handen en corrosie van aluminium te voorkomen.



8 086799 675676 >



Driedelige ladder zonder stabilisatiebalk

Artikelnummer: ASCPL310

De ASC Premium Ladder heeft kwaliteit en lichtgewicht perfect gecombineerd. Deze ladder is voorzien van een hoogwaardige coating en heeft daardoor een zeer mooie en degelijke uitstraling. De ladders voldoen uiteraard aan alle gestelde Nederlandse en Europese eisen. De ASC Premium Ladder is te gebruiken in de A-stand t/m 12 treeds (vrijstaand) en als opsteekladder.

[Bekijken](#)

8 719324 348119 >



Kamersteiger 75 - 1ph

Artikelnummer: 40004900

- ✓ 1x Vouwunit D75-6
- ✓ 1x platform met luik 190 - hout
- ✓ 4x kamersteigerwiel 150mm
- ✓ 5x borgclip

[Bekijken](#)

5 420080 603024 >



Multifunctionele ladder

Artikelnummer: DSLYETI4X4

- ✓ 24 ladders in 1
- ✓ Zwart met rode accessoires
- ✓ Ergonomische grip
- ✓ Vlakke horizontale sporten

[Bekijken](#)

8 717023 552264 >



Bouwkruiwagen, ronde buis extra versterkt

Artikelnummer: 55047

Compleet gelaste kruiwagen voor zwaar werk.

[Bekijken](#)

[Bekijken](#)

Werktent GO-WORK zwart 3x3m

Artikelnummer: GOW33Z

De GO-WORK tent is de ideale werktent om je spullen droog te houden en op te slaan. De werktent maakt zijn naam meer dan waar tijdens elke klus. Je zet het bijzonder snel en eenvoudig op, dankzij de scharniertechniek. De werktent neemt weinig ruimte in beslag en past dus met gemak in je bus.

Naast het gemak is de GO-WORK een topper als het aankomt op duurzaamheid. De tent is namelijk gemaakt voor de lange levensduur en daardoor een begrip in de bouw- en infrasector.

De GO-WORK heeft een robuuste, zeshoekige staander van gemoffeld staal met een afmeting van 40x40mm (1,2mm wanddikte). De verbindingen zijn van robuust hamerslag nylon. Elk type wordt met hetzelfde hoogwaardige tentdoek geleverd. Inclusief een gratis sterke PVC opberggas en scheerlijnen met haringen.

Afdekvlies

Artikelnummer: 900032

Zelfklevend afdekvlies

PrimaCover Standard is een afdekvlies dat een uitstekende bescherming biedt tijdens de bouwfase tegen vuil, vocht, rollend materieel en vallende gereedschappen. Geschikt voor droge oppervlakken.

Eigenschappen:

- ✓ Vloeistofdicht
- ✓ Schokabsorberend
- ✓ Zelfklevend
- ✓ Herbruikbaar
- ✓ Gemaakt van gerecyclede polyesterverzels

[Bekijken](#)

Varianten
beschikbaar

[Bekijken](#)

Afdekvlies

Artikelnummer: 900040

Damp-open afdekvlies

PrimaCover Evapo is een zelfklevend en damp-open afdekvlies. Een speciaal membraan laat vocht ontsnappen en verhindert het binnendringen van vloeistoffen. Beschermt vloeren die gevoelig zijn voor vocht, zoals keramische tegels en houten vloeren.

Eigenschappen:

- ✓ Damp-open (70gr/m²/24h)
- ✓ Vloeistofdicht
- ✓ Antislip
- ✓ Zelfklevend
- ✓ Schokabsorberend

[Bekijken](#)

5 420073 802380 >



Kruislijnlaser

Artikelnummer: 040.03D-P

3D Kruislijnlaser met 1 groene horizontale lijn rondom en 2 verticale lijnen rondom (= schietlood boven en onder + 4 hoeken van 90°). Pendelnivellering met 3mm/10m nauwkeurigheid. Geleverd met multifunctionele, magnetische wandhouder. Li-Ion batterij met netstroomadapter/lader. PROMO -50€ + Line Tracer + Statief 180cm GRATIS.

[Bekijken](#)

5 420073 802885 >



Kruislijnlaser

Artikelnummer: 034.4DE

Elektronische 4D Kruislijnlaser - Tweede horizontale lijn onder toestel, 20mm boven de vloer - Nauwkeurigheid 1mm/10m - Bereik 2x 60m - Li-Ion batterij + netstroomadapter/lader

[Bekijken](#)

5 420073 801963 >



Rotatielaser

Artikelnummer: 050.09.1E-P

Rode rotatielaser voor buitengebruik (IP65) met bereik van 2x 250m met ontvanger (optioneel). Eén toets op het toestel zorgt voor een erg eenvoudige bediening. Elektronische motornivellering met nauwkeurigheid van 1mm/10m en dubbele helling (X + Y-as, via de afstandsbediening). Beschikt over een tiltfunctie.

[Bekijken](#)

5 420073 801031 >



Rotatielaser

Artikelnummer: 51.02.50.R-P

Multifunctionele rode rotatielaser voor binnen- en buitengebruik (IP66) met verticale modus (Z-as) en bereik van 2x 300m met inbegrepen ontvanger (Bull Rood). Elektronische motornivellering met nauwkeurigheid van 1mm/10m en dubbele helling (X + Y-as). Beschikt over tiltfunctie, scanfunctie en netstroomadapter/lader voor onbeperkte autonomie.

[Bekijken](#)

5 420073 802564 >



Kruislijnlaser

Artikelnummer: 040.08G-P

Kruislijnlaser met 4 groene horizontale en 4 verticale lijnen (= schietlood boven en onder + 4 hoeken van 90°). Elke lijn heeft 1 laserpuntje voor een betere zichtbaarheid, zelfs in een omgeving met veel licht of buiten. Elektronische motornivellering met 1mm/10m nauwkeurigheid. Bereik van 50m met ontvanger (optie). Fijnregeling draait laser precies rond schietlood. Li-Ion batterij met netstroomadapter/lader.

Expert-
klasse[Bekijken](#)

4 007841 352103 >



Heteluchtpistool

Artikelnummer: DG0610827

Elektronisch geregeld heteluchtpistool HL 1920 E. Een veelzijdig gereedschap voor het verwijderen en lassen van folie, lassen van kunststof, krimpen van kabels, vervormen, solderen, drogen, ontdooien, verwijderen van verf en nog veel meer.



5 904542 926505 >

[Bekijken](#)

Vloerventilator

Artikelnummer: MDDF30P

- ✓ Professionele ventilator
- ✓ Verstelbare luchtstroom
- ✓ 360 graden draaibaar
- ✓ Heeft een verticale rotatie
- ✓ Poeder gecoate behuizing
- ✓ Elk DF model van Master heeft verschillende types van luchtverplaatsing

Voorbeelden van toepassingen

- ✓ Vergroot ventilatie in ruimtes met indringende geur
- ✓ Ruimtes die een vergrootte luchtcirculatie nodig hebben
- ✓ Ondersteunend hitte en koeling apparaten
- ✓ Gerichte luchtstroming in fotostudio's en theaters
- ✓ Motorkoeling in motorruimtes

Lasinverter MMA

Artikelnummer: GY031210[Bekijken](#)

Inverter Technologie, microprocessor gestuurde lasapparaat met digitaal display. Multifunctioneel, zal werken op een 16A-230V voeding, zelfs voor intensief gebruik.



3 154020 031210 >

Vloerventilator

Artikelnummer: MDDFA40[Bekijken](#)

Retro vloerventilator van Bestron. In solide chromen uitvoering. Uitgerust met een hoogwaardig kopergewikkelde motor, dus robuust en stabiel.



8 712184 013661 >



8 032601 869153 >



Directe diesel heater

Artikelnummer: MDB150CED

[Bekijken](#)

- ✓ Grote luchtvolumestroom
- ✓ Mogelijkheid voor het aansluiten van een bijkomende thermostaat
- ✓ Twee dieselfilters: dieseltankfilter en aanzuigfilter
- ✓ Motor bestand tegen hoge temperaturen
- ✓ Elektronisch controlelampje van de vlam met fotocelbeveiliging



6 959546 300485 >



Infrarood diesel heater

Artikelnummer: MDXL61

[Bekijken](#)

Topkwaliteit heater met een hoge efficiëntie, gemakkelijk in gebruik en een zeer laag energieverbruik.

De betrouwbare XL 61 kan verder makkelijk worden vervoert en verhit ruimtes in een snel tempo.



Generator 3kVA - 230v

Artikelnummer: EBEU22I

[Bekijken](#)

Europower super-geluidsgedempte inverter stroomaggregaten met luchtgekoelde benzinemotor, 50Hz, 4-takt



Generator 3kVA - 230v

Artikelnummer: EBEP3300

[Bekijken](#)

Europower standaard, EN1 en EN2 stroomaggregaten met Honda luchtgekoelde benzinemotor, 3000tpm, 50Hz, 4-takt



5 420022 751080 >



Diamantboormachine

Artikelnummer: SUAMB2211STAR

[Bekijken](#)

Één koffer met 5 diamantboren BRILLIANT.

Één koffer met een handboormachine: 2200W - 3 versnellingen - max. 161mm in beton 202mm in zachte gesteente - geïntegreerde waterspoelkop en aansluiting naar stofzuiger - standaard aansluiting 1/2" G en 5/4" UNC - Controtec® - slippkoppeling - PRCD schakelaar.



7 442944 167136 >



Bouwdroger

Artikelnummer: RKDF800

[Bekijken](#)

Het "werkpaard" uit het Dryfast bouwdroger programma en de succesvolle opvolger van de oude DF600H / FD60(AX). Bij veel verhuurbedrijven in Europa is de DF800F de nieuwe standaard voor professionele bouwdroging. Door continue verbeteringen en vooruitgang in de techniek, heeft de vernieuwde DF800F, 25% meer capaciteit dan de oude FD60(AX) / DF600H.



DEWALT®

18v xr brushless 7-delige voordeelset in tstack + trolley case 3x 5.0ah

Artikelnummer: DCK755P3T-QW

Combopack 18 Volt 5.0 Ah Li-ion met XR Accu
Schroevendraaier/ klopboormachine - Boorhamer -
Cirkelzaag - Decoupeerzaag- Slagschroevendraaier
- Haakse Slijper - Multitool.

Geleverd met Lader en 3 stuks 18 Volt 5.0 Ah Li-ion accupacks



5 054905 285852 >



[Bekijken](#)

[Bekijken](#)



5 035048 332344 >

Afkortzaagmachine

Artikelnummer: DWS780-QS

- ✓ 2x 54V snoerloos of gesnoerde aandrijving levert de ultieme flexibiliteit
- ✓ Uitstekende zaagprestaties voor zowel kleine profielen als grotere constructiewerken en houtbouw, tot 110 x 303 mm.
- ✓ XPS schaduwlijn zaagsnede-indicator laat toe het werkstuk zeer snel in de juiste positie ten opzichte van het zaagblad te plaatsen en verlicht tegelijkertijd het werkstuk.
- ✓ Hoogwaardig, degelijk ontwerp met de mogelijkheid om de machine volledig in te stellen, zodat deze over de volledige levensduur van de machine accuraat blijft.
- ✓ Afschuinstelling met snelvergrendelingsysteem laat toe snel en precies afschuinhoeken van 49° links en rechts in te stellen.
- ✓ Eenvoudige verstek- en afschuinstelling maken het gemakkelijk om snel te wisselen van de ene instelling naar de andere.

[Bekijken](#)

5 035048 637043 >



Acculader incl accu

Artikelnummer: DCB115P2-QW

- ✓ 18V XR 2x 5.0Ah accu + lader DCB115 starterspakket
- ✓ Te gebruiken voor 10,8 V, 14,4 V en 18 V XR Li-Ion schuifaccu's van DEWALT.
- ✓ Laadt een accu van 2,0 Ah in 30 minuten, 4,0 Ah in 60 minuten
- ✓ Diagnosesysteem met LED indicator geeft de laadstatus aan: geladen, laden aan de gang, stroomaanvoerprobleem en accu te warm of te koud.
- ✓ Voorzien van mogelijkheid tot muurbevestiging
- ✓ Compacte afmetingen, dus neemt weinig ruimte in

[Bekijken](#)

5 035048 666883 >



Tacker

Artikelnummer: DCN890P2-QW

- ✓ 18V XR Li-ion betontacker is voorzien van een brushless motor en 5,0Ah accu's voor een optimale werktijd
- ✓ Een volle accu schiet tot 600 nagels (20mm / 2.6mm) per acculading, resulterend is max. 245 meter gipsplaatprofielen (40cm tussenafstand).
- ✓ Drie snelheden zodat de optimale slagkracht voor het type nagel kan worden gekozen
- ✓ Handmatige "schot per schot" toepassing voor precisie afwerking of "rapidcycle" toepassing voor productiewerk
- ✓ Bijna direct klaar om te vuren en slechts weinig terugslag

[Bekijken](#)

5 035048 710623 >



18v xr brushless decoupeerzaag in tstack koffer

Artikelnummer: DCS334NT-XJ

- ✓ Dankzij de Brushless motor technologie nu met een uitzonderlijke efficiëntie
- ✓ Variabel toerental, veiligheidsschakelaar en een elektronische motorrem voor snelle en gecontroleerde zaagsneden en meer veiligheid
- ✓ Optimale 3-traps pendelzaagslaginstelling regelt de agressiviteit van de zaagbeweging
- ✓ De sleutelvrij verstelbare zool met anti-kras opzetzool kan naar beide kanten tot 45° geheld wordendv

[Bekijken](#)

5 035048 563762 >



Slagmoeraanrichter

Artikelnummer: DCF899NT-XJ

- ✓ Snelle slagmoersleutel met koolborstelloze motor
- ✓ De duurzame waaiergekoelde motor levert een zeer hoog continu koppel tot 950 Nm en tot 2400 slagen per minuut voor zware bevestigingswerkzaamheden
- ✓ Tot 1625Nm losbreekkoppel maakt ook vastzittende bouten los
- ✓ De 3 snelheden zorgen ervoor dat zowel draaisnelheid als koppel worden aangepast
- ✓ 1/2"(13mm) vierkante opname voor een snelle en makkelijke dopwissel
- ✓ LED-lampje met vertragsmechanisme zorgen voor de maximale verlichting van het werkstuk



5 035048 734384 >



54v xr flexvolt 125mm haakse slijper in tstaak - zonder accu en lader

Artikelnummer: DCG418NT-XJ

[Bekijken](#)

- ✓ 54V Brushless motor voor meer kracht en langere werktijd
- ✓ De elektronische rem stopt de slijpschijf zeer snel, wanneer de schakelaar wordt losgelaten
- ✓ Het elektronische anti-kickback systeem voorkomt een sterke terugslag als het blad vast zou slaan in het materiaal
- ✓ De luchtinlaat is afgedekt door een gaas, waardoor er minder stof en vuil tot bij de motor komt



5 035048 680865 >



Haakse slijpmachine

Artikelnummer: DCS690X2-QW

[Bekijken](#)

- ✓ De nieuwste innovatie in het XR FLEXVOLT assortiment: 's werelds eerste 54V snoerloze doorslijpmachine.
- ✓ Ongeëvenaarde snoerloze prestaties met een 54V brushless motor zonder het gedoe van een trekkoord voor het starten, benzinedampen of motoronderhoud.
- ✓ Asgat: 22,2 mm
- ✓ Max. zaagdiepte: 83 mm
- ✓ 2 x 54V XR li-ion accu 9.0 Ah



5 035048 722855 >

54v xr flexvolt sds-max combihamer 45mm - zonder accu en lader

Artikelnummer: DCH614N-XJ

[Bekijken](#)

- ✓ De eerste combihamer met ingebouwde Wireless Tool Control (draadloze bediening voor DCV586M)
- ✓ 10.5J slagkracht en een vibratiewaarde van 8.8 m/s²
- ✓ Active Vibration Control-handgreep
- ✓ Elektronische anti-rotatietechnologie (UTC)



5 035048 736388 >



54v xr flexvolt 190mm cirkelzaag

Artikelnummer: DCS579NT-XJ

[Bekijken](#)

- ✓ 4V Brushless motor voor meer kracht en langere werktijd
- ✓ Motor met hoog koppel voor duurzaamheid en kracht bij zaagwerk op de bouwplek of in de werkplaats
- ✓ Universele cirkelzaag voor langs- en dwarszagen en voor afschuinwerk van natuurlijke en samengestelde houtsoorten
- ✓ Afschuincapaciteit 57°
- ✓ Precieze zaagdiepte-instelschaal tot 61mm (57mm met geleiderail)
- ✓ Optimale balans
- ✓ Past direct op de nieuwe DEWALT geleiderail



5 035048 643020 >



Cirkelzaagmachine

[Bekijken](#)

Artikelnummer: DCS520T2R-QW

- ✓ Het parallel geleid invalsysteem zorgt er voor dat de hand van de gebruiker tijdens het zagen permanent in een comfortabele positie blijft
- ✓ Het 48-tands zaagblad zorgt voor een fijne en precieze afwerking met weinig of geen rafeling bij laminaatmaterialen
- ✓ Een regelsysteem laat toe de machine precies af te stellen ten opzichte van de geleiderail
- ✓ De anti-kickback functie voorkomt dat de machine terugloopt op de geleiderail of uit het werkstuk klimt bij invalzagen
- ✓ De zaagbladsnelheid kan aangepast worden voor verschillende soorten materialen



5 035048 643737 >



Alleszaagmachine

[Bekijken](#)

Artikelnummer: DCS397T2-QW

- ✓ 54V XR FLEXVOLT Li-ion accu levert de kracht van gesnoerd, zonder snoer
- ✓ Ideaal voor het zagen van onder andere Porotonblokken klasse 12
- ✓ Duurzame 54V Brushless motor met hoog vermogen voor de zwaarste toepassingen
- ✓ Twee duurzame tegensnijdende zaagbladen verhinderen dat het materiaal tijdens het werk beweegt
- ✓ Stofvrij afgesloten tandwielkast en lagers voor een langere levensduur
- ✓ Lichtgewicht dankzij de aluminium behuizing van de tandwielkast
- ✓ Makkelijk en snel zaagbladwisselsysteem beperkt het tijdverlies



5 035048 664797 >



54v xr flexvolt accu starterspakket met 2x 9,0ah accu's en snellader

[Bekijken](#)

Artikelnummer: DCB118X2-QW

- ✓ Te gebruiken voor met 18V XR en XR FLEXVOLT Li-Ion schuifaccu's van DEWALT.
- ✓ Slimme laadtechnologie beschermt de accu's door de laadstroom aan te passen aan de accucapaciteit
- ✓ Laadt een accu van 6,0 Ah op in 60 minuten
- ✓ Diagnosesysteem met LED indicator geeft de laadstatus aan: geladen, laden aan de gang, stroomaanvoerprobleem en accu te warm of te koud.
- ✓ Voorzien van mogelijkheid tot muurbevestiging
- ✓ Compacte afmetingen, dus neemt weinig ruimte in



HIKOKI

HIGH PERFORMANCE POWER TOOLS

Elektrisch gereedschap
voor de professional
en thuisklusser.



[Bekijken](#)

Accu klop-boor-schroefmachine

Artikelnummer: HTDV36DAWRZ

- ✓ zeer compact
- ✓ hoogste aandraaimoment in zijn klasse
- ✓ koolborstelloze motor
- ✓ snelspanboorhouder
- ✓ zeer hoge boorsnelheid
- ✓ aluminium tandwielhuis
- ✓ standaard 2 accu's
- ✓ 22 standen instelbaar
- ✓ soft grip
- ✓ accu indicator
- ✓ led verlichting
- ✓ riem haak
- ✓ oplaadtijd max. 32 min.

Haakse slijpmachines set

Artikelnummer: HTG23SW2CPZ

- ✓ Compact en lichtgewicht
- ✓ Hoogste slijpsnelheid in zijn klasse
- ✓ Uitstekende overbelastingsbeveiliging
- ✓ Lange levensduur door verbeterd koelmechanisme
- ✓ Smalle greep, slechts 197 mm
- ✓ Diameter schijf 125 mm
- ✓ 730 Watt
- ✓ Inclusief diamantzaagblad

Standaard toebehoren:

2 zijhandgrepen, 2 diamantzaagbladen (125 en 230 mm), 2 sleutel

[Bekijken](#)[Bekijken](#)

Accu boorhamer

Artikelnummer: HTDH36DPAW2Z

- ✓ compact en lichtgewicht
- ✓ hoge boorsnelheid en slagenergie
- ✓ koolborstelloze motor
- ✓ ergonomische soft grip
- ✓ 3 standen, boorhamer, boren en hakken
- ✓ accu indicator
- ✓ led verlichting
- ✓ wordt geleverd zonder accu's en lader

Standaard toebehoren:

1 HSC IV

[Bekijken](#)

4 966376 302514 >

Accu Cirkelzaag

Artikelnummer: HTC3606DAW2Z

- ✓ compact en lichtgewicht
- ✓ hoge zaagcapaciteit
- ✓ koolborstelloze motor
- ✓ automatische elektronische stuurschakeling tussen stille modus en power modus volgens belasting
- ✓ snel en gemakkelijk zaagblad verwisselen
- ✓ blaasfunctie
- ✓ overbelastingsbeveiliging
- ✓ soft grip
- ✓ accu indicator
- ✓ dubbele ledverlichting
- ✓ wordt geleverd zonder accu's en lader

Zaagtafel

Artikelnummer: HTC10RJWAZ

- ✓ zeer groot bereik door verstelbare tafolverbreeders
- ✓ hoge zaagcapaciteit
- ✓ aanloopstroombegrenzing
- ✓ elektrische rem; stopt binnen 3 seconden

Standaard toebehoren:

2 sleutels, 1 onderstel art. nr 376510

[Bekijken](#)

4 966376 334483 >

[Bekijken](#)

4 966376 331611 >

Afkort-verstekzaagmachine

Artikelnummer: HTC8FSHGWAZ

- ✓ dubbelversteksneden door kantelbare zaagkop
- ✓ met laser
- ✓ compacte zaag, geen ruimte nodig aan de achterzijde, voor gebruik in krappe ruimtes
- ✓ verstelbare schuifgeleider; meer stabiliteit om het materiaal te ondersteunen
- ✓ uitschuifbare tafel met meetlat (rechts en links)
- ✓ afkorten en in verstek zagen van hout en aluminium

Standaard toebehoren:

1 verstekhandvat, 1 zaagblad, 1 stofzak, 1 sleutel, 1 materiaal klem

[Bekijken](#)

4 966376 323791 >



Accu slagmoeraanzetter

Artikelnummer: HTWR36DBW2Z

- ✓ bouten, moeren en schroeven
- ✓ hoogste aandraaimoment in zijn klasse
- ✓ compacte body
- ✓ koolborstelloze motor
- ✓ duurzaam en sterk tandwielhuis
- ✓ stof- en waterbestendig, conform norm IP56
- ✓ accu indicator
- ✓ led verlichting
- ✓ riem haak
- ✓ wordt geleverd zonder accu's en lader

Standaard toebehoren:

1 HSC II



4 966376 314034 >



Accu haakse slijpmachine

Artikelnummer: HTG18DBBALW2Z

- ✓ compact en lichtgewicht
- ✓ comfortabele soft grip en dodemans lepelschakelaar
- ✓ anti-vibratie zijhandgreep
- ✓ koolborstelloze motor
- ✓ 30% minder stroomgebruik

[Bekijken](#)

4 966376 288717 >



Hak-breekhamer

Artikelnummer: HTH60MEYWTZ

- ✓ hoogste slagkracht in zijn klasse
- ✓ koolborstelloze motor
- ✓ AHB sterke aluminium behuizing
- ✓ door Hitachi ontwikkeld laag vibratie systeem, UVP
- ✓ anti vibratie handvatten

[Bekijken](#)

4 966376 284733 >



Boor-hak-breekhamers

Artikelnummer: HTDH40MEYWSZ

- ✓ hoogste boorsnelheid in zijn klasse
- ✓ aluminium behuizing
- ✓ door Hitachi ontwikkeld laag vibratie systeem, UVP
- ✓ onderhoudsvrije koolborstelloze motor
- ✓ kan gebruikt worden met een generator

[Bekijken](#)

4 966376 327843 >



Accu Spijkerapparaat

Artikelnummer: HTNR1890DBCLW9Z

- ✓ geschikt voor gangbare D-kop spijkers
- ✓ eenschots- of repeteerfunctie
- ✓ vastgelopen spijkers gemakkelijk te verwijderen zonder gereedschap
- ✓ diepte regeling instelbaar zonder gereedschap
- ✓ onderhoudsvrij

[Bekijken](#)

Haakse slijpmachine

Artikelnummer: HTG13SB4Y2Z

[Bekijken](#)

- ✓ smalle greep
- ✓ nieuw type beschermkap, zonder gereedschap in 1 handeling verstelbaar
- ✓ beveiligd tegen kortsluiting
- ✓ uitstekende overbelastingsbeveiliging
- ✓ langere levensduur door verbeterd anker
- ✓ anti-vibratie zijhandgreep

Standaard toebehoren:

1 sleutel, anti-vibratie zijhandgreep, 1 kunststof koffer



4 966376 331369 >

HIKOKI

HIGH PERFORMANCE POWERTOOLS



Cirkelzaagmachine

Artikelnummer: HTC9U3WBZ

- ✓ krachtige motor
- ✓ compact en licht in gewicht
- ✓ blaasconstructie voor schone zaagweg
- ✓ aluminium beschermkap
- ✓ aluminium zool
- ✓ soft grip en anti slip handgreep
- ✓ in verstek tot 45°
- ✓ snoerhouder
- ✓ lang snoer, 4m



Standaard toebehoren:

1 langsgeleider, 1 inbussleutel, 1 zijgreep,
1 kunststof koffer

[Bekijken](#)



4 966376 293520 >

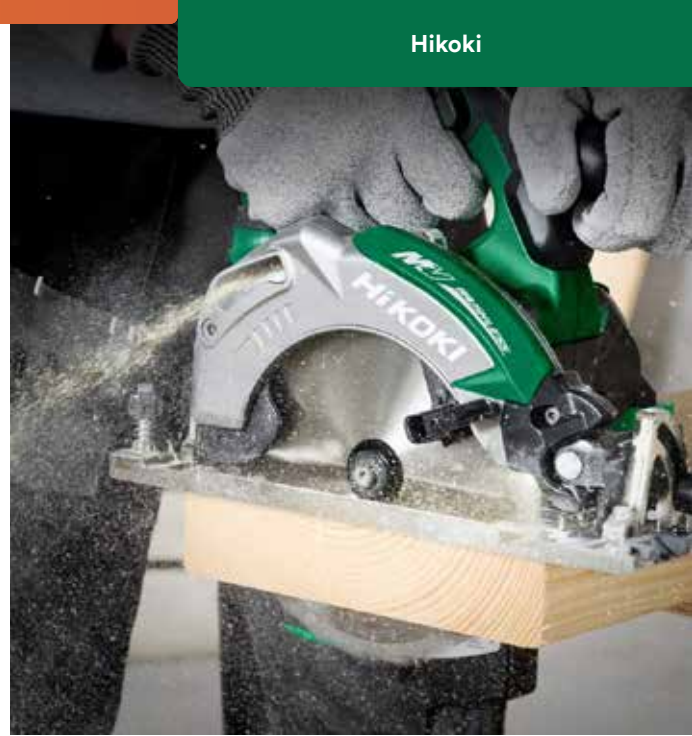



230 V Combihamer

Artikelnummer: HR4013CV

- ✓ Met stofafzuigset, in koffer
- ✓ Uitgerust met een vastzetknop voor continue breekwerkzaamheden.
- ✓ Uiterst snelle SDS-MAX combihamer met extreem lage trillingsswaarde.
- ✓ Voorzien van veiligheidsschakelaar: stopt wanneer de schakelaar losgelaten wordt.
- ✓ Voorzien van nieuwe generatie Anti Vibratie Technologie. Slechts 5.0 m/s².
- ✓ Uniek: zij- en achtergreep zijn losgekoppeld van het motorhuis. Resulteert in uiterst lage trillingswaarde.
- ✓ Makkelijk te bedienen functieschakelaar.
- ✓ Ideaal boorbereik voor gaten tot 24 mm, maar kan tot 40 mm in beton.

[Bekijken](#)



[Bekijken](#)



Slagschroevendraaier 18v

Artikelnummer: DTD171RTJ

Dit artikel is onderdeel van een accu platform. Dit is voordelig, duurzaam en gebruiksvriendelijk omdat de meegeleverde accu(s) uitwisselbaar is op alle apparaten van het desbetreffende platform.

- ✓ 's Werelds geavanceerde slagschroevendraaier: 8 instellingen
- ✓ 2 T-standen: Voor werken met teks of zelfborende schroeven in zowel dun als dik metaal.
- ✓ Snelwisseltoets onder de kop voor het instellen van de slagkracht.
- ✓ Programmeerbare voorkeurstand met snelwisseltoets te selecteren.
- ✓ Breder bereik aan verbindingen: van lichte tot zware verbindingen (M4 tot M14).
- ✓ Vier instelbare toerentallen: van zacht naar medium tot hard naar max.
- ✓ Voorzien van dubbele ledverlichting voor werken zonder schaduw.
- ✓ Ongekend compact: uiterst hanteerbaar voor lastige plekken.

[Bekijken](#)

0 883817 396340 >

Klopboor- en schroefmachine 18 v

Artikelnummer: DHP486RT3J

- ✓ Extreem krachtige klopboor-schroefmachine met twee snelheden voor de zwaarste boor- en schroeftoepassingen.
- ✓ Dankzij de klopboorfunctie ook geschikt voor plugboringen in steen.
- ✓ Volledig metalen overbrenging, inclusief metalen schakelring voor snelheidswissel, staat garant voor een uitstekende weerstand tegen tandwielslijtage.
- ✓ Metalen tandwielhuis en dubbel gelagerde boerspindel voor een verhoogde duurzaamheid bij zware mechanische belastingen.
- ✓ Zijhandgreep laat toe het hoge koppel van de machine uitstekend te beheersen.
- ✓ Precisie-koppelingstelling in 21 trappen voor een optimale controle van de inschroefdiepte, plus boorstand.
- ✓ Uitgerust met solide enkelhulzige 13mm snelspanboorkop en automatische asblokkering voor een eenvoudige wissel van boren en bits.

2x18 V Combihamer

Artikelnummer: DHR264PT2J

- ✓ 5,0 Ah (2 st), duo snellader in Mbox
- ✓ Hoog werkcomfort dankzij uitstekende machinebalans door de positie van de accu's.
- ✓ Compacte machine met drie functies: boren, hamerboren en breken (licht).
- ✓ Boor stofvrij via makita.nl/stofoplossing en download het TNO certificaat.
- ✓ Ideale combihamer voor gaten tot 16 mm, maar kan tot 26 mm in beton.
- ✓ Dubbel accu systeem: het gemak van 18 V, kracht van 36 V.
- ✓ Door anti vibratie achterhandgreep vooral geschikt voor boorwerkzaamheden.
- ✓ Uitwisselbaar met en zonder sterbeveiligde accu's en met een combinatie van de twee.

[Bekijken](#)

0 883818 137850 >



0 883816 993038 >



Bouwlamp 750lum

Artikelnummer: DEADML805

[Bekijken](#)

Led bouwlamp met 20 maal 0,6 W led lampen. 360 graden kantelbaar. Hoog 1150 lux (750 lumen) en laag stand 750 lux (450 lumen). Zowel gesnoerd als snoerloos stroom. Geschikt voor alle li-ion LXT accu's. Voor deze lamp is ook een anti-reflectie folie beschikbaar. Deze folie zorgt ervoor dat er minder last bij de ogen optreedt als er direct of indirect in de lamp wordt gekeken. Het artikelnummer hiervan is A-58154 en is bestelbaar op de website. De lamp wordt geleverd zonder accu of lader.



0 883818 575430 >



18 V Tophandle kettingzaag 25 cm

[Bekijken](#)

Artikelnummer: DUC254Z

- ✓ Zonder accu's en lader, in doos
- ✓ Start makkelijk, zaagt snel en is perfect in balans.
- ✓ Beschikt over torque boost mode: geleidtd tijdelijk extra stroom direct vanaf de accu naar de motor voor meer kracht.
- ✓ Deze kettingzaag is uitsluitend voor gebruik door ervaren gebruikers, die zich bewust zijn van de gevaren/risico's die kunnen optreden bij het werken met een tophandle kettingzaag.
- ✓ Kettingwielbeschermkap met geïntegreerde moer, voorkomt kwijtraken.
- ✓ Stil en milieuvriendelijk door het gebruik van Lithium-ion accu



0 883818 723718 >



LXT 2x18 V Telescopische accu stokkettingzaag 30 cm

[Bekijken](#)

Artikelnummer: DUA301Z

- ✓ Zonder accu en lader in doos.
- ✓ Telescopische stokkettingzaag op accu met een totale lengte van 2,50 tot 3,80 meter voor geluidsarm, veilig en comfortabel snoeien vanaf de grond.
- ✓ Kettingwielbeschermkap met geïntegreerde moer, voorkomt kwijtraken.
- ✓ Voorzien van automatische kettingsmering voor een langere levensduur.
- ✓ Gemakkelijk te controleren oliepeil door het gebruikte materiaal van de olietank.



0 883818 876704 >



LXT 18 V Bladblazer

[Bekijken](#)

Artikelnummer: DUB184Z

- ✓ Zonder accu en lader in doos.
- ✓ Ergonomische, naar onder versmallende handgreep met comfortabele softgrip bekleding.
- ✓ Professioneel accugereedschap voor een maximale bewegingsvrijheid zonder het lawaai, de uitlaatgassen, de startproblemen en de onderhoudskosten van een benzinemotor.
- ✓ De LXT 18 V Makita accu past op ruim 250 machines.
- ✓ Lichte maar krachtige 18 V Lithium-ion bladblazer, ideaal voor opruimwerkzaamheden van stadscentra en parken, woonwijken, bij scholen, ziekenhuizen of elke andere lawaaigevoelige omgeving.



0 883817 305632 >



LXT 2x18 V accu Grondboor

[Bekijken](#)

Artikelnummer: DDG460ZX7

- ✓ Zonder accu en lader in doos, Incl. adapter A en D
- ✓ Breed inzetbaar door een boorcapaciteit van 200 mm voor zandgrond en 150 mm voor kleigrond.
- ✓ Aangedreven door 2x 18 V, het gemak en uitwisselbaarheid van 18 V, met de kracht van 36 V.
- ✓ Professionele, krachtige grondboor op accu.
- ✓ Voorzien van Automatic torque Drive Technology: wordt de weerstand te hoog, dan schakelt de motor elektronisch terug naar een lager toerental voor optimaal resultaat.



0 883818 843898 >



Combisysteem dux60zm4 en 401mp 2x18v

[Bekijken](#)

Artikelnummer: DUX60ZX8

- ✓ Professionele accu combimotor met lage trillingen, lagere geluidsproductie, laag gewicht en zonder uitstoot van schadelijke stoffen.
- ✓ Eenvoudig uit te breiden met bosmaaier-, trimmer-, kettingzaag-, cultivator- of heggenschaaropzetstuk.
- ✓ Snel en gemakkelijk verwisselen van de opzetstukken.
- ✓ Koolborstelloze motor voor minder vermogensverlies.
- ✓ Lage verbruikskosten door minder onderhoud en het ontbreken van brandstof en olie.
- ✓ Indicator voor overbelasting en accucapaciteit.
- ✓ Stil en milieuvriendelijk door het gebruik van Lithium-ion accu.



[Bekijken](#)

Veiligheidslaars Montana S3

Artikelnummer: SEMONTANA44WOL

Deze werklaarzen hebben een veiligheidsneus van composiet en een gevet nubuck lederen upper. Deze upper is van opgeruwd leder dat zacht aanvoelt, sterk, ademend en waterafstotend is. Verder beschikken de werklaarzen over een voering van genuine wol – Dual Micro. Deze echte wol voering is warm, ademend, hygiënisch en slijtvast.

[Bekijken](#)

Schoen Anatomie Bau 500 S3

Artikelnummer: SEATLAS40

Veiligheidsschoen Anatomie Bau 500 zwart, nerfleder, stalen zool, overneus, hoog S3, Atlas

[Bekijken](#)

Laars acifort heavy duty full safety s5

Artikelnummer: SEA44203142

Zwarte veiligheidslaars uit Acifort (Acide+comfort), PVC/Nitril, voorzien van een stalen 200J neus en stalen antiperforatiezool. Zool uit PVC/nitril met een speciaal vuillossend profiel. Slijtvast en comfortabel dankzij de goede grip van de laars. Geschikt voor: constructie, petrochemie, chemie, overheidsdiensten. Conform: EN 20345 S5 SRA

Maten:
39-49/50

[Bekijken](#)

Veiligheidsschoen veter hoog Illinois S3

Artikelnummer: SEILLINOIS43

De Sixton Peak Illinois werkschoenen uit de Horizon-lijn hebben een S3 SRC veiligheidsnormering. Deze werkschoenen hebben een veiligheidsneus van Staal en een volnerf lederen upper. Deze upper heeft een natuurlijke look en is daarnaast sterk, soepel, ademend, vuil- en waterafstotend. Verder beschikken de werkschoenen over een Airplus 3D voering. Deze voering is ademend, lichtgewicht en slijtvast.

[Bekijken](#)

7 330509 778166 >



RETRO Veiligheidsschoen

Artikelnummer: 24330000990044

- ✓ Een veiligheidsschoen met klassieke look uit de RETRO-collectie van Blåkläder.
- ✓ Een allround schoen voor buitengebruik met een hoge duurzaamheid en comfort.
- ✓ De binnenzool is gemaakt van anatomisch zacht PU-leer met een goede vochtopname en geurwerende eigenschappen.
- ✓ De neus is gemaakt van aluminium en de penetratiebestendige tussenzool is gemaakt van staal, allemaal om de veiligheid te garanderen.

[Bekijken](#)

8 052086 525795 >



Veiligheidsschoen veter laag Auckland S3

Artikelnummer: SEAUCKLAND41

De Sixton Peak Auckland werkschoenen uit de Skipper-lijn hebben een S3 SRC veiligheidsnormering. Deze werkschoenen hebben een veiligheidsneus van ALU-SXT Aluminium en een upper gemaakt van microfiber suède. Deze upper heeft een waterafstotende coating en is ademend, soepel, lichtgewicht, duurzaam en onderhoudsvrij. Verder beschikken de werkschoenen over een Airplus 3D - Dual Micro voering. Deze voering is ademend, lichtgewicht en slijtvast.

[Bekijken](#)

7 330509 778852 >

[Bekijken](#)

ELITE Hoge veiligheidsschoen

Artikelnummer: 24520000990043

- ✓ Hoge veiligheidsschoen uit de ELITE-collectie van Blåkläder die doet wat hij belooft.
- ✓ Deze enkelhoge schoen van de hoogste klasse garandeert een zeer hoge duurzaamheid en bovenal de nodige bescherming.
- ✓ Het enkelgedeelte van zachte en anatomische padding zorgt voor grote stabiliteit, terwijl de neus van aluminium, de zachte penetratiebestendige tussenzool en de extra TPU-beschermde teen- en hieldelen de veiligheid garanderen.



[Bekijken](#)

X-Frost handschoen

Artikelnummer: MJ518609



- ✓ De X-Frost is met zijn naadloos gebreide voering van acryl uitermate geschikt voor werkzaamheden in koude omgevingen (tot -30° C)
- ✓ De ¾ HPT (Hydropellent Technology) coating biedt naast knokkelbescherming een uitstekende flexibiliteit en zachtheid en zorgt ervoor dat de handschoen een uitstekende grip heeft in zowel droge als vochtige omstandigheden
- ✓ Zowel de drager als de coating zijn waterafstotend
- ✓ De geruwde voering is zacht en comfortabel en houdt uw handen warm
- ✓ Gebreid polsmanchet zorgt voor goede pasvorm



Veiligheidshelm

Artikelnummer: MJ67805200

[Bekijken](#)

- ✓ Het binnenwerk is voorzien van een draaiknopinstelling, daardoor zeer eenvoudig in te stellen
- ✓ De helmschaal is gemaakt van UV-bestendig High Density polyethyleen en daardoor comfortabel om te dragen
- ✓ De helm is voorzien van een 6-punts nylon binnenwerk



Disposable latex handschoen

Artikelnummer: MJ14416007

[Bekijken](#)

- ✓ Licht gepoederde latex handschoen
- ✓ Goede pasvorm
- ✓ Beschermt de te behandelen onderdelen tegen vingerafdrukken en vuil/stof
- ✓ Geschikt voor de rechter en linkerhand



Stofmasker FFP2 NR D met uitademventiel

Artikelnummer: M38822

[Bekijken](#)

- ✓ Cupvormig model
- ✓ Met 3M Cool Flow ventiel, vermindert hitte en vochttopbouw voor een comfortabelere bescherming, zelfs in warme en vochtige omstandigheden
- ✓ Traditionele bolle vorm, met neusklem en dubbele banden



Overall

Artikelnummer: MJ26612205

[Bekijken](#)

- ✓ Kwaliteit: polypropyleen
- ✓ Deze disposable circa 50 grams overall beschermt u uitsluitend tegen reinigings, verf en spuitwerkzaamheden van niet schadelijke aard
- ✓ Deze overall kan alleen worden ingezet als beschermingsmiddel voor de onderliggende kleding

[Bekijken](#)

8 718249 004209 >



PU Dynaflex handschoen

Artikelnummer: MJ11408210

- ✓ PU-coating op een snijbestendige HPPE rondgebreide drager
- ✓ Hoge snijweerstand en langdurig slijtvast
- ✓ Extra lang manchet zorgt voor maximale bescherming van de hand en pols
- ✓ Uitstekende pasvorm

[Bekijken](#)

8 718249 006005 >



Nitri-Tech Foam handschoen

Artikelnummer: MJ1469510

- ✓ Met nitril noppen voor nog betere grip
- ✓ Super lichte nitril foam coating biedt een hoge mate van beweeglijkheid en flexibiliteit en verhoogt de productiviteit van de gebruiker
- ✓ De drager van de handschoen bestaat uit 92% nylon en 8% lycra



 Bekijken

5 414729 057521 >

Sokken pluto coolmax

Artikelnummer: DAPLUTO44-47

De DASSY® Pluto werksokken zijn vervaardigd uit Coolmaxfx® vezels die je voeten te allen tijde droog houden. Voor extra comfort en stevigheid zijn ze versterkt aan de hiel, achillespees en tenen.

- ✓ versterking aan hiel, achillespees en tenen voor extra bescherming
- ✓ geribd breiwerk in voetwelling en schacht voor een goede pasvorm
- ✓ ventilatiekanaal en Coolmaxfx® vezel voeren vocht af en zorgen voor een permanent droge huid
- ✓ antibacteriële eigenschappen

Overall dassy cannes

Artikelnummer: DACANNESL

Van top tot teen beschermd dankzij de DASSY® Cannes. Deze tweekleurige werkoverall met kniezakken biedt je niet alleen extra bescherming, maar ook extra warmte én extra zakken.

- ✓ polsbanden regelbaar met velcro
- ✓ tweewegritssluiting verborgen onder flap
- ✓ 2 drukknopen
- ✓ rugplooiën
- ✓ 2 steekzakken
- ✓ 2 doorsteekzakken
- ✓ 2 borstzakken
- ✓ 2 achterzakken met klep
- ✓ 2 dijbeenzakken

 Bekijken

5 414729 017730 >





Broek oxford zwart

[Bekijken](#)

Artikelnummer: DAOXFORDZW44

Met deze holsterzakkenwerkbroek met kniezakken heb je al je werkmateriaal snel bij de hand. Dankzij de extra versteviging met Cordura®-stof aan de spijker- en kniezakken, is de DASSY® Oxford dé stevige en duurzame keuze voor de moderne vakman.

- ✓ verstelbare Cordura® kniezakken
- ✓ wegsteekbare Cordura® spijkerzakken met gereedschapslussen
- ✓ 2 grote insteekzakken voor de spijkerzakken
- ✓ 2 achterzakken met klep
- ✓ 2 dijbeenzakken

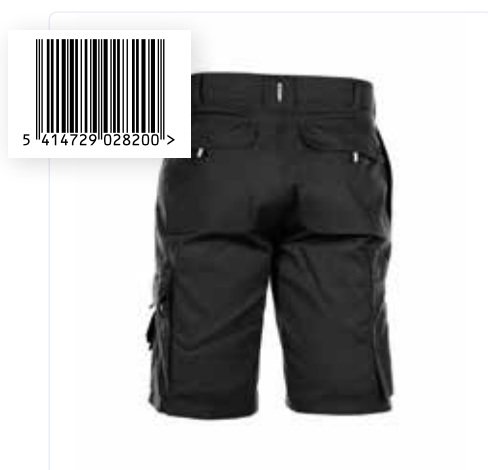

Short bari zwart

[Bekijken](#)

Artikelnummer: DABARIZW42

Een sterke en praktische korte werkbroek. De rechte pasvorm van de DASSY®Bari zit comfortabel en sluit mooi aan rond de taille dankzij de verstelbare rugelastiek.

- ✓ 2 steekzakken
- ✓ 2 achterzakken met klep
- ✓ 2 dijbeenzakken
- ✓ gereedschapszak
- ✓ potloodzak
- ✓ meterzak



Polo orbital zwart/grijs

[Bekijken](#)

Artikelnummer: DAORBITALZWGRS

De trendy kleuren, stiksels in contrastkleur en verlengde rug maken van de DASSY® Orbital een moderne variant van de klassieke polo. Deze leent zich bovendien uitstekend tot personalisatie: zet uw bedrijfsnaam- of logo extra in de verf door deze op uw werkkledij te laten borduren of bedrukken!



Vest tavira zwart

[Bekijken](#)

Artikelnummer: DATAVIRAZWL

Drielaagse bescherming tegen slecht weer. De DASSY® Tavira softshell staat voor een nieuwe generatie outdoor kledij: nog flexibeler, meer ademend en comfortabeler. Reken op een soepele bescherming bij slecht weer die u volgt in iedere beweging. *De stof is waterdicht, niet het volledige kledingstuk.



7 330509 705421 >

[Bekijken](#)

High Vis Winterjas

Artikelnummer: 478019773396L

- ✓ Een lichte en flexibele winterjas met goede eigenschappen voor koude weersomstandigheden.
- ✓ De jas is wind- en waterdicht met getapete naden en heeft een lichtere meshvoering die de flexibiliteit verhoogt en je warm houdt.
- ✓ Reflecterende details op de schouders zorgen voor een goede zichtbaarheid, zelfs van bovenaf.
- ✓ Kan ook gedragen worden met capuchon van High vis-stof en drukknopen (model 2165 met lichtgewicht voering of 2166 met mesh-voering).
- ✓ Gecertificeerd volgens EN 343 Klasse 3.
- ✓ 1 en EN ISO 20471 XS-S Klasse 2, M--> Klasse 3, beschermende kleding voor hoge zichtbaarheid



8 718249 023552 >

[Bekijken](#)

PU stretch 2-delig regenpak

Artikelnummer: MJ24510005

- ✓ Kwaliteit: 100% PU Stretch coating, 170 gr/m²
- ✓ Het regenpak is wasbaar tot 40°C
- ✓ Verpakt per set, retailverpakking met handig ophanghaakje
- ✓ Dubbele sluiting met rits en flap met drukknopen
- ✓ Verdekte capuchon in de kraag
- ✓ Twee verstevigde voorzakken met klep



8 718249 038228 >

[Bekijken](#)

Sonora 1 gehoorcap met hoofdband

Artikelnummer: MJ37810000

- ✓ Gehoorcap met hoofdband
- ✓ Geschikt voor licht industriële omgevingen
- ✓ Comfortabele met schuim gevulde oorkussens, die makkelijk zijn te vervangen
- ✓ Voorzien van brede hoofdband met zachte comfortabele kussentjes
- ✓ Door afstel mogelijkheden van de hoofdband passend op alle hoofdafmetingen
- ✓ Kleur: geel
- ✓ Gemiddelde dempingswaarde: SNR 28 dB(A)

[Bekijken](#)

7 298480 000198 >



Tubtrug

Artikelnummer: PG141317

- ✓ Flexibel : 100% polyethyleen
- ✓ Supersterk : draagvermogen tot 250 kg
- ✓ Verkrijgbaar in verschillende kleuren en formaten
- ✓ UV-en vorstbestendig
- ✓ Toepassing : tuinieren, huishouden, hobby, bouw, landbouw, veeteelt, manege,...

[Bekijken](#)

5 410685 853313 >



Snoeizaag

Artikelnummer: EMPP15003

- ✓ Zaagblad van hoge kwaliteit, scherpe en exacte snede, vervangbaar blad
- ✓ Zetting en vorm van tanden voorkomt opeenhoping van sappen, onderhoudsvrij
- ✓ Comfortabele anti-slip handgreep

[Bekijken](#)

5 410685 801642 >



Sneeuwschop

Artikelnummer: EM345001

Sneeuwschop met steel
Ruimen van sneeuw

[Bekijken](#)

5 410685 807859 >



Tuinspade Professional

Artikelnummer: EM106110

Professionele tuinspade met essen steel en een bladdikte van 3mm, ideaal voor omspitten grond, algemene grondwerken, planten

Zandschop Professional

Artikelnummer: EM110216S

[Bekijken](#)



Professionele zandschop met gewaxte essen steel ideaal voor ruimen van zand en puin, aanmaak cement, grondwerken



Graanschop

Artikelnummer: EM330100VD

[Bekijken](#)

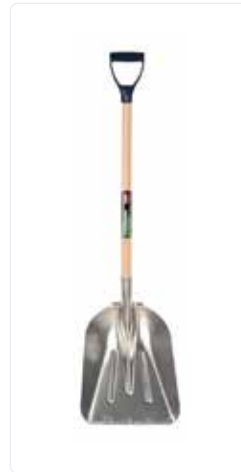

Aluminium graanschop met essen steel, ideaal voor ruimen van lichtere materialen en sneeuw



Tuinhark

Artikelnummer: EM0302141

[Bekijken](#)

Tuinhark met vernistessen steel, ideaal voor voorbereiding van grond voor het zaaien, om het zaad in te harken of te bedekken, om afval te verzamelen en bodem te verluchten



[Bekijken](#)

Grondboor

Artikelnummer: EM022210E



Grondboor voor het plaatsen van palen in de grond



Bijl

Artikelnummer: EMFC060303

[Bekijken](#)

Bijl met glasfiberkernsteel en ergonomische grip, ideaal voor hakken van takken en splijten fijn hout

- ✓ Zelfde gebruikscomfort als houten steel
- ✓ Tot 5 x sterker dan hout
- ✓ Steel rot of krimpt niet
- ✓ Voorkomt steelbreuk

Heggenschaar

Artikelnummer: EMPP12002

[Bekijken](#)



Ultralichte heggenschaar, ideaal om hagen, heide, lavendel en struiken te snoeien zonder grote fysieke inspanning
Met geïntegreerd dempsysteem waardoor polsen niet extra belast worden

Spadesteel

Artikelnummer: EM139285

[Bekijken](#)



Essen spadesteel
Uit 1ste kwaliteit hout
Rechtdradig
Gladgepolijst, nadien kleurloos gevernist



Handsproeier Super star 1.25

Artikelnummer: 11963101

[Bekijken](#)

Nieuwe 360° draai functie. De kleine, handige druksproeier voor huis en tuin. Met regelbare messing sproeidop waarmee ook onder aan de bladeren kan gespreid worden.

Hogedruksproeier

Artikelnummer: PPMO 3585P

[Bekijken](#)



- ✓ Ingericht vak voor reserve-onderdelen op de spuit
- ✓ Pomphouder
- ✓ Trechterafdekking
- ✓ Houder voor spuitbuis en buisverlengstuk
- ✓ Kijkglas met peilcontrole
- ✓ Met messing spuitdop (precisie vlakstraal met fijnfilter)
- ✓ Draagbaar op de heup - gevoerde draagriem

Druksproeier Hobby star 5 sb

Artikelnummer: 000000000000



De voordelige druksproeier voor de hobbytuinier.

- ✓ Doorzichtig kunststof reservoir met een nuttige inhoud van 5 l (totale inhoud 7 l)
- ✓ 3 bar werkdruk
- ✓ Met overdrukventiel en geïntegreerde vultrechter
- ✓ Sproeilans van 40 cm en regelbare kunststof spuitdop

[Bekijken](#)



Rugsproeier Rec 15 ac + batterij

Artikelnummer: 12070901

[Bekijken](#)

Drukgestuurde accu rugsproeier, nieuw met CAS systeem (met accu-pack en lader)



[Bekijken](#)

Doorslijpschijven

Artikelnummer: 202401

Vrij van ijzer, zwavel en chloor - Korte doorslijptijden - Minimale braamvorming - Geringe thermische belasting



[Bekijken](#)

Doorslijpschijven

Artikelnummer: 286456

Miljoenen keren doeltreffendheid bewezen - Standaardschijf met een uitstekende prijs-kwaliteitsverhouding - Universeel bruikbaar in de metaalbewerking - Snel doorslijpen van vast materiaal



[Bekijken](#)

Doorslijpschijven

Artikelnummer: 13738

Geoptimaliseerde combinatie voor de bewerking van staal - Ook bruikbaar op roestvast staal - Goede snijprestaties



[Bekijken](#)

Doorslijpschijven

Artikelnummer: 40119

Het bewerken en doorslijpen van metaal/RVS/INOX met een zeer goede standtijd met hoog snijvermogen. Extra dun.





4 014855 064823 >



Schuurlinnen, bruin

[Bekijken](#)

Artikelnummer: 4206

Hoogwaardig, universeel inzetbaar schuurlinnen - Optimaal aanpassingsvermogen aan de contouren van het werkstuk - Zuiver en gemakkelijk afscheuren van de rol



4 014855 016976 >



Schuurlinnen

[Bekijken](#)

Artikelnummer: 4478

Speciaal type voor draagbare bandslijpers - Voor universeel gebruik op hout, metaal, verf en lak - Groot aanbod banden voor alle standaardmachines



4 014855 053568 >



Schuurlinnen, waterproof

[Bekijken](#)

Artikelnummer: 62176

Scheurvaste, krachtige schuurband - Bijzonder hoge agressiviteit en schuurprestatie door zijn actieve schuurwerkstoffen - Speciaal voor roestvast staal, maar ook voor staal en metaal in het algemeen



4 014855 012763 >



Fiberschijf

[Bekijken](#)

Artikelnummer: 11014

Universeel bruikbaar - Grootste selectie diameters, korrelgroottes en asgatpatronen



4 014855 017867 >



Steunschijf

[Bekijken](#)

Artikelnummer: 14835

Middelharde steunschijf maakt een goede aanpassing aan het werkstuk mogelijk - Universeel bruikbaar, speciaal voor vlak- en fijschuren (vanaf korrel 50 en fijner) - Hoge temperatuursweerstand



4 014855 019526 >



Schuurpapier, met klittenband

[Bekijken](#)

Artikelnummer: 2295

Universeel type voor metaal- en houtbewerking - Homogeen schuurbeeld - Beschikbaar in veel korrelgroottes en afmetingen

Schuurpapier, met klittenband

Artikelnummer: 147166



Hoog
materiaalafnamevermogen -
Voor diverse toepassingen

[Bekijken](#)



Stiftschuurwiel

Artikelnummer: 284734



Universeel product voor
stalen en roestvast stalen
werkstoffen - Gelijkmatic
materiaalafnamevermogen
- Geschikt voor moeilijk
toegankelijke plaatsen

[Bekijken](#)



Lamellenschijf

Artikelnummer: 312561

Hoogwaardige combi-lamellenschijf - Speciaal voor de bewerking van WIG-lasnaden
bij roestvast stalen onderdelen - Gelijkmatic afwerking over de volledige levensduur -
Materiaalafname en afwerking in één stap

[Bekijken](#)



Lamellenschijf

Artikelnummer: 321512

Universeel product voor rand-en oppervlakte behandeling op staal en rvs - Goed
afnamevermogen op alle vermogensklassen van haakse slijpers - Geen verglazing, ook
niet bij lage druk

[Bekijken](#)

Doorslijpschijven

Artikelnummer: 262937



Minimale
braamvorming

Geringe thermische
belasting

Zeer goede prijs-
kwaliteit verhouding



[Bekijken](#)

Doorslijpschijven INOX

Artikelnummer: 187171



Vrij van ijzer, zwavel
en chloor - Universeel
toepasbaar op staal en
RVS (INOX) - Eerste
keus voor
professionele
toepassingen en
snel doorslijpen van
veeleisende materialen

[Bekijken](#)





8 714452 108901 >



[Bekijken](#)

Diamantzaag voor universeel gebruik

Artikelnummer: SUCEB23030TT

- ✓ Extra coating op de diamantkorrels zodat ze langer blijven zitten om een nog hogere snelheid te behalen.
- ✓ Combinatie van sleuven in het stamblad voor extra koeling en meer stabiliteit.
- ✓ Vernieuwd alternerend TT-segment, zodanig er onmiddellijk snel gezaagd kan worden

[Bekijken](#)

Truck Cleaner 2010 - 25 liter

Artikelnummer: KCTC201025a



Truckcleaner 2010 is een nieuw voorwasmiddel met een unieke samenstelling, zwak alkalisch, sterk geconcentreerd, goed schuimend en gemakkelijk afspoelbaar. Deze autoshampoo is speciaal ontwikkeld voor het reinigen van personen- en vrachtwagens tijdens de zomerperiode wegens zijn goede verdraagzaamheid op zachte metalen en gevoelige lakken. Truckcleaner 2010 is eveneens speciaal aanbevolen in voorwas nevelbogen van carwashinstallaties of als voorwasmiddel met nevelpistool of hogedrukreiniger. Truckcleaner 2010 heeft weinig invloed op de waxwerking in carwash. Dit product is eveneens speciaal geschikt voor het gebruik in selfcarwash. Het verwijderd gemakkelijk dode insecten op het koetswerk.



Kabelhaspel 40m 3Gx2.5

Artikelnummer: PPIE12540

[Bekijken](#)

- ✓ Voorzien van schokdempend uiterst stabiel buisframe.
- ✓ Luxe uitvoering met kunststof handgreep.
- ✓ Met 3-voudige spatwaterdichte contactdozen.
- ✓ Thermische en kinderbeveiliging.
- ✓ Uniek tweezijdig kabelgeleidingssysteem.

[Bekijken](#)

Hijsband 2 ton 4m

Artikelnummer: HAHB2T4M

[Bekijken](#)

Hijsband 3 ton 5m

Artikelnummer: HAHB3T5M



[Bekijken](#)

5 413938 101193 >

Truck Cleaner 2010 + Wax - 25 liter

Artikelnummer: KCJUMBO25

Brilliant Polish Finish is een nieuwe droog-, glans- en converseringswax die zelfs bij hoge doseringen geen film op de voorruit van de wagen nalaat. Brilliant Polish Finish brengt een oplossing waar andere droogmiddelen falen. De waterkwaliteit heeft nauwelijks invloed op het resultaat. Brilliant Polish Finish is super hoog geconcentreerd, dus zuinig in gebruik. Het geeft een langdurige bescherming en hoogglans aan het koetswerk. Dit product kan zowel met koud als warm water gebruikt worden. Het bevat geen minerale oliën en koolwaterstof-oplosmiddelen en is daardoor speciaal geschikt voor het gebruik in waterrecuperatiesystemen. Brilliant Polish Finish bevat hoogwaardige glansaddictieven die een duurzame glans waarborgen.



5 420023 900463 >

Kabelbinders 3.6x300mm zwart

Artikelnummer: NYZW36300

[Bekijken](#)

5 420023 900531 >

Kabelbinders 4.8x300mm zwart

Artikelnummer: NYZW48300

[Bekijken](#)

5 420023 900593 >

Kabelbinders 7.6x300mm zwart

Artikelnummer: NYZW76300

[Bekijken](#)[Bekijken](#)

Truckmaster 430l 12v hoog

Artikelnummer: POTM430/12

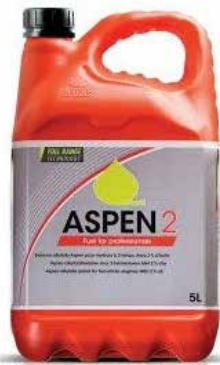
[Bekijken](#)

Aspen 2-taktolie 5L

Artikelnummer: SZAS2T005

Aspen 2 is een kant en klare tweetakt mengsmering voor kettingzagen, heggenscharen, bladblazers, brommers en andere tweetaktmotoren. Aspen 2 verbrandt schoner waardoor de uitlaatgassen van tweetakt machines minder gevaarlijk voor uw gezondheid zijn. Bovendien blijft de motor ook schoner, dit zorgt voor betere prestaties en een langere levensduur van uw machine. Aspen 2 kan jarenlang worden bewaard zonder dat de kwaliteit vermindert!

De voordelen op een rij

- ✓ Kant en klare mengsmering voor alle tweetakt machines
- ✓ Uw machine start altijd
- ✓ Aspen blijft jarenlang houdbaar
- ✓ Minder onderhoud & een langere levensduur van uw machine
- ✓ Uw gezondheid en het milieu worden optimaal beschermd

Aspen 4-taktolie 5L

Artikelnummer: SZAS4T005

Aspen 4 is een alkylaatzbenzine voor grasmaaiers, aggregaten, boten en andere viertaktmotoren. Door de schonere verbranding van Aspen 4 zijn de uitlaatgassen minder gevaarlijk voor uw gezondheid. Bovendien blijft de motor schoner, wat zorgt voor betere prestaties en een langere levensduur van uw machine. Aspen 4 kan jarenlang worden bewaard en behoudt haar kwaliteit!

De voordelen op een rij:

- ✓ Uw machine start altijd
- ✓ Aspen blijft jarenlang houdbaar
- ✓ Vrijwel reukloos
- ✓ Minder onderhoud & een langere levensduur van uw machine
- ✓ Uw gezondheid en het milieu worden optimaal beschermd

Voor welke machines en voertuigen?

Aspen 4 is te gebruiken in alle viertaktmotoren waarin Euro 95 ongelood gebruikt wordt. Aspen 4 is geschikt voor grasmaaiers, tuintractoren, boten, golfwagens, bladblazers, grondfrezen, aggregaten, pompen en andere viertaktmachines en voertuigen.

[Bekijken](#)

[Bekijken](#)

Poetsvodden baal 10 kg

Artikelnummer: EM071000010

Voor al uw kluswerkzaamheden in de garage of tijdens uw schilderwerkzaamheden zijn absorberende doeken erg handig. Poetsdoeken, absorberend, voor opname van vetten, oliën en verf en dergelijke. Deze gekleurde poetsvodden zijn samengeperst in een compact baaltje.

[Bekijken](#)

Poetspapier blauw 24cm

Artikelnummer: PA73600324BL/PP



Brandblusser 1kg ABC

Artikelnummer: AP001

[Bekijken](#)

Brandblusser 6kg ABC gebouw

Artikelnummer: AP006GB



Zeca haspel 8mm 15m+1m 15bar

Artikelnummer: 805/8

[Bekijken](#)



Dekzeil 3 x 4 meter

Artikelnummer: AX110-0304

- ✓ universeel gebruik
- ✓ waterdicht
- ✓ met ogen
- ✓ geweven: 10 x 10
- ✓ versterkte hoeken

[Bekijken](#)



Signalisatieband 100m rood/wit

Artikelnummer: AX1187100

rood/wit plastic

[Bekijken](#)



Cocoveger 80cm

Artikelnummer: DG453400025

[Bekijken](#)



Vaatwaspoeder 3kg

Artikelnummer: EO249396

[Bekijken](#)



Waspoeder color 5kg

Artikelnummer: EOCEP0122

[Bekijken](#)



Mat arena nulon 90x150cm

Artikelnummer: EO060127

Antivuilmat Arena

[Bekijken](#)

Dispenser handdoekjes zig zag

Artikelnummer: EO553000



- ✓ Bescherming tegen overvulling:
- ✓ gegarandeerd goede dosering
- ✓ Handdoek hangt klaar voor gebruik:
- ✓ gegarandeerd goede hygiëne
- ✓ Extra smal ontwerp: aantrekkelijk en
- ✓ ruimtebesparend



[Bekijken](#)

Handdoekjes zig zag 2 laags

Artikelnummer: EO411169



2 laags

[Bekijken](#)



Schuifmaat digitaal 150mm

Artikelnummer: AX3472

Zeer nauwkeurige schuifmaat. Meet tot 150mm (6") met een resolutie van 0.01mm (0.0005"). Uitlezing in mm of inches op een LCD met 5 digits. Geleverd met batterij.

- ✓ materiaal: roestvrij staal
- ✓ voor binnen-, buiten- en dieptemetingen



[Bekijken](#)

Alcoswift desinfectie 1l

Artikelnummer: EO7149631



Klaar-voor-gebruik desinfectiemiddel op alcoholbasis zonder spoelen voor de zorg- en voedingssector:

Menselijke hygiëne: Enkel op intacte huidoppervlakken
Voor oppervlakken en gereedschappen in de gezondheidszorg voor mens en dier (onderzoekstafels,

elbakken, WC-brillen, tafels, urinalen, bedpannen,



[Bekijken](#)

Telescopische ladder 3.80m

Artikelnummer: LJ1413900401



Originele Xtend & Climb telescooppladder.

Gemaakt van 6061 aluminium (wordt ook gebruikt in de vliegtuigbouw) waardoor de licht maar toch zeer sterk is!

Geanodiseerd, waardoor u altijd schone handen heeft tijdens uw werkzaamheden.

oudig in te schuiven met ts 1 vergrendeling en altijd e gewenste hoogte in te steren.



[Bekijken](#)



Vuilniszak 900x1300 150l zwart

Artikelnummer: EO007009

Huisvuilzak rol



KÄRCHER

KÄRCHER CENTER MAES



DE REINIGINGS- SPECIALIST VAN DE KEMPEN

www.karchercentermaes.be

Hogedrukreiniger HD 6/15 MXA Plus

Mobiele hogedrukreiniger HD 6/15 MXA aangedreven door een AC motor met drukregeling, geïntegreerde automatische slanghaspel voor een handige bediening van de hogedrukslang, en tal van opbergmogelijkheden voor de accessoires. De axiaalpompe met 3 pluniers en een messing cilinderkop zorgt voor een lange levensduur van de machine die heel handig te manoeuvreren en op te bergen is. Hierdoor verlaagt het energieverbruik, maar verbeteren de reinigingsprestaties met 20%. Het EASY!Force hogedrukpistool maakt gebruik van de terugslagkracht van de hogedrukstraal waardoor u minder kracht nodig hebt om het pistool vast te houden. De automatische drukontlasting beschermt de hogedrukcomponenten tegen beschadiging in stand-by modus.

Bestseller



Veeg-/zuigmachine KM 85/50 R Bp

De KM 85/50 R, onze batterij-aangedreven zitveger, is perfect voor smalle en moeilijk bereikbare ruimtes. Zijn compacte design en grote manoeuvreerbaarheid laten u toe te werken waar er slechts beperkt plaats is, in smalle gangen of ruimtes met vele hoeken. De grote oppervlaktestrategie buitenshuis van dit instapmodel, is een bewijs van zijn veelzijdigheid en efficiëntie. Dit toestel is uiterst eenvoudig in gebruik en onderhoud.



Hogedrukreiniger 10/20-4 M

De warmwaterhogedrukreinigers uit de nieuwe midden- en superklassen overtuigen dankzij enkele belangrijke kenmerken.

1. Hogere efficiëntie met de nieuwe ECO-stand
2. Gebruiksvriendelijkheid
3. Reinigingsprestaties
4. Mobiliteit



Stof-/waterzuiger NT 30/1 tact L

Voor effectief en snel reinigen van machines, voertuigen, werk- en bouwplaatsen: de Kärcher stof-/waterzuiger NT 30/1 Tact L is een universeel apparaat voor professionele gebruikers uit uiteenlopende branches. De compacte alleszuiger imponeert met het automatische filterreinigingssysteem Tact en het vochtbestendige PES-vlakfilter voor lang achtereen stofvrij verwijderen van grote volumes fijnstof.



Schrob-/zuigmachine B 40 W Bp R 55

De B 40 W Bp handgeleide schrob-/zuigmachine met eigen aandrijving reinigt probleemloos vooruit en achteruit en valt op dankzij zijn eenvoudige, veilige en comfortabele gebruik. Met het KIK-sleutelsysteem kunnen toegangsrechten worden toegewezen als beveiliging tegen verkeerd gebruik. Het apparaat is uitgerust met een krachtige, onderhoudsvrije batterij (12 V, 105 Ah) en heeft een werkbreedte van 55 cm.

STIHL



**BEZOEK ONZE STIHL
CONCEPT STORE BIJ
MAES IN KASTERLEE.**

ZEER KRACHTIGE DOORSLIJPER MET 5,0-KW MOTOR

ARTIKELNR. 42240112800

De krachtigste doorslijpmachine voor doorslijpschijven van 350 mm. De doorslijpmachine is ideaal voor gebruik op volle snijdiepte en ook op de slijpwagen FW 20. Uitgerust met decompressieklep en STIHL ElastoStart voor krachtbesparend starten en een longlife-luchtfiltersysteem voor een lange filterstandtijd. Zuinige 2-MIX-motor.



MS 271 BENZINEKETINGZAAG

ARTIKELNR. 11412000644

Benzinekettingzaag voor het zagen van hardhout. Longlife-luchtfiltersysteem garandeert een lange levensduur van de filter, een gereedschapsloze tankdop voor eenvoudig en veilig tanken, snelle servicetoegang dankzij de eendelige motorkap. Light O4 zaagblad met innovatief design en nieuwe .325"-RM3 Pro zaagketting voor superieure zaagkracht.



KRACHTIGE KANTENMAAIER MET 4-MIX®-MOTOR EN DUBBELE HANDGREEP

ARTIKELNR. 41802000587

Krachtige kantenmaaier voor het maaien van percelen met taai gras. Vereenvoudigde startprocedure voor een comfortabele start, dubbele handgreep, bedieningsgreep met stopstoets, 4-MIX®-motor met grotere tank voor lange looptijden, flexibele aandrijfas, dubbele schoudergordel.



LICHTE HEGGENSCHAAR MET TWEEZIJDIGE SNIJMESSEN EN ERGOSTART (E)

ARTIKELNR. 42420112947

Lichte benzine heggenschaar. Ideaal voor hoveniers en landbouwers. STIHL antivibratiesysteem, STIHL ErgoStart, longlife-luchtfiltersysteem, 2-MIX-motor, gereedschapsloze tankdop, dubbelzijdig geslepen messen, opgeschroefde zwaardbeschermer tegen snijwonden.



ZEER KRACHTIGE 1,4KW- COMBIMOTOR MET 4-MIX®- MOTOR EN DUBBELE HANDGREEP

ARTIKELNR. 41802000681

Zeer krachtige 1,4kW- CombiMotor voor professionele toepassingen met een hoog vermogen. Vereenvoudigde startprocedure voor een comfortabele start, stopstoets, grotere brandstoftank voor langere looptijden, papieren luchtfilter, dubbele handgreep, 4-MIX®-motor.

MAES

VAKHANDEL

Maes Vakhandel Hoogstraten

Meerseweg 199a
B-2322 Hoogstraten
+32 (0)3 314 83 33
info@maes-nv.be

OPENINGSUREN

Maandag tot vrijdag: 08.00u - 17.30u

Zaterdag: 08.00u - 12.00u

Zondag en feestdagen: gesloten

Maes Vakhandel Kasterlee

Turnhoutsebaan 212
B-2460 Kasterlee
+32 (0)14 85 01 62
info@maes-nv.be

OPENINGSUREN

Maandag tot vrijdag: 08.00u - 17.30u

Zaterdag: 08.00u - 12.00u

Zondag en feestdagen: gesloten

